

Digitaler WiFi-Bilderrahmen mit 10.1“ Touchscreen-LCD-Display

Gebrauchsanleitung



Art. 21253

Modell BRAUN DigiFrame 10X WiFi

Copyright © 2017 BRAUN Photo Technik GmbH. Rechte vorbehalten.

Vorsichtsmaßnahmen

Sicherheits- und Wartungshinweise

- Nur zur Verwendung in geschlossenen Räumen.
- Um die Gefahr von Feuer oder Stromschlag zu verhindern, dieses Gerät nicht Regen oder Feuchtigkeit aussetzen.
- Achten Sie darauf, dass die Belüftungsöffnungen auf der Rückseite des digitalen Bilderrahmens stets frei bleiben, damit es nicht zu einer Überhitzung kommt.
- Schützen Sie den digitalen Bilderrahmen vor direkter Sonneneinstrahlung.
- Nehmen Sie den digitalen Bilderrahmen nicht auseinander. Stromschlaggefahr! Im Geräteinneren befinden sich keine zu wartenden Teile. Auseinanderbauen des digitalen Bilderrahmens lässt Ihren Garantieanspruch erlöschen.

Reinigen des LCD-Bildschirms

- Behandeln Sie den Bildschirm vorsichtig. Der Bildschirm des digitalen Bilderrahmens besteht aus Glas. Er ist daher zerbrechlich oder kann zerkratzt werden.
- Wenn sich Fingerabdrücke oder Staub auf dem LCD-Bildschirm angesammelt haben, empfehlen wir für seine Reinigung ein weiches, nicht scheuerndes Tuch, wie es für die Reinigung eines Kameraobjektivs verwendet wird.
- Feuchten Sie das Reinigungstuch mit der Reinigungsflüssigkeit an und wischen Sie damit den Bildschirm ab.

WARNUNG:

Schalten Sie das Gerät vor dem Einstecken oder Entfernen einer Speicherkarte oder eines USB-Speichermediums aus.

Nichtbeachtung kann zu Schäden an der Speicherkarte oder dem USB-Speichermedium und dem Gerät führen.

Setzen Sie das Gerät weder Regen noch Feuchtigkeit aus, um das Risiko von Brand oder Stromschlag zu verringern.

Hinweis: Dieses Gerät ist ausschließlich für den privaten Hausgebrauch und nicht für gewerbliche Anwendungen bestimmt.

Einleitung:

Vielen Dank, dass Sie sich für den Kauf des DigiFrame 10X WiFi von BRAUN entschieden haben. Das Produkt ist für eine schnelle und einfache Anzeige von Fotos von Ihrer Digitalkamera, Ihrem Mobiltelefon oder von einer Speicherkarte konzipiert. Bitte lesen Sie die Bedienungsanleitung aufmerksam durch, um den digitalen Bilderrahmen ordnungsgemäß nutzen zu können.

Schlüsselmerkmale:

1. Unterstützte Bildformate: JPEG
2. Unterstützte Speicherkarten: Micro SD
3. USB-Anschlüsse: Micro USB
4. Diashow
5. Vorinstallierte Frameo-Software
6. 16 GB interner Speicher
7. Helligkeit einstellbar
8. Kopieren und Löschen von Dateien im integrierten Speicher und auf der Speicherkarte
9. OSD-Sprachen: Englisch und weitere Sprachen wählbar
10. Übertragung von Fotos und kurzen Videos möglich(15s)

Lieferumfang:

- | | |
|---|--------|
| 1. 10,1 Inch (25,7 cm) digitaler Bilderrahmen | 1 Stk. |
| 2. Steckernetzteil | 1 Stk. |
| 3. Benutzerhandbuch | 1 Stk. |
| 4. Aufsteller | 1 Stk. |
| 5. Schraube | 1 Stk. |

Inhalt

1. Erste Schritte.....	4
2. Frameo-App.....	4
3. Nutzungshinweise für die Frameo App.....	4
4. Welcome to Frameo.....	5
5. Bedienungshinweise.....	5
6. Einstellungen.....	6
6.1 Mein Bilderrahmen.....	6
6.2 Fotos verwalten.....	6
6.3 Meine Freunde.....	7
6.4 Anzeige und Diashow.....	7
6.5 WiFi.....	8
6.6 Backup und Wiederherstellung.....	8
6.7 Über.....	8
7. Montageanweisung für den Aufsteller.....	9
8. Technische Daten.....	9
9. Datenschutz.....	9
10. Technischer Support.....	10
11. Erklärung zu Radio- und TV-Störungen.....	10

1. Erste Schritte

Stellen Sie den digitalen Bilderrahmen mit dem montierten Aufsteller auf einen ebenen, stabilen Untergrund und schließen Sie dann das eine Ende des Steckernetzteils in eine standardmäßige 100 – 240 V Netzsteckdose und das andere Ende in die DC IN-Buchse auf der rechten Seite des Bilderrahmens.

Ziehen Sie die Schutzfolie des Displays langsam ab.

Richten Sie Ihren Bilderrahmen zunächst gemäß der mitgelieferten Kurzanleitung ein.

Falls Sie noch nie einen Frameo verwendet haben, dann beginnen Sie mit 3.

Nutzungshinweise für die **Frameo-App** auf Seite 4 oder folgen Sie den Anleitungen auf dem Bildschirm, wenn Sie das Gerät zum ersten Mal einschalten.

Nach dem Setup Ihres Frameo können Sie die Kontaktaufnahme mit Freunden und Familie starten.

2. Frameo-App

Verwenden Sie die Frameo-App für iOS oder Android, um Bilder an Ihren Bilderrahmen zu senden.



Die Frameo-App finden Sie wie folgt:

Suchen Sie im [Google Play Store](#) nach „frameo“.

Suchen Sie im [App Store](#) nach „frameo“

3. Nutzungshinweise für die Frameo-App

Wenn Sie Ihr Gerät zum ersten Mal einschalten, müssen Sie den Bilderrahmen einrichten.

ALLE EINSTELLUNGEN KÖNNEN SPÄTER ÜBER DAS EINSTELLUNGSMENÜ GEÄNDERT WERDEN.

- Wählen Sie zunächst Ihre Sprache aus. Diese Sprache wird dann für alle Anzeigen übernommen.
- Verbinden Sie Ihren Bilderrahmen via Wi-Fi mit dem Internet.

FALLS EINE NEUERE VERSION DER FRAMEO-SOFTWARE VERFÜGBAR IST, DANN ERSCHEINT AUF DEM BILDSCHIRM EINE ENTSPRECHENDE MITTEILUNG. WIR EMPFEHLEN, DEN BILDERRAHMEN NACH ERHALT SOLCH EINER MITTEILUNG UMGEHEND ZU AKTUALISIEREN.

- Geben Sie Ihren Namen und den Standort ein, z.B. „Wohnzimmer“, „Küche“ oder „Büro“.

4. Welcome to Frameo

Sie können mit Freunden und Familienmitgliedern Kontakt aufnehmen, indem Sie ihnen von Ihrem Bilderrahmen aus einen speziellen Code schicken.

Falls Sie selbst Bilder an Ihren Bilderrahmen senden möchten, laden Sie im [App Store](#) bzw. im [Google Play Store](#) die App für iOS bzw. Android herunter. Verwenden Sie dann den Code, um den Bilderrahmen und die App wie nachfolgend erläutert, zu verbinden.

Verbindung mit einem neuen Freund:

- Vergewissern Sie sich, dass Ihr Freund die Frameo-App heruntergeladen und installiert hat.
- Klicken Sie an Ihrem Bilderrahmen auf das Freund-Icon . Es erscheint ein Dialogfenster mit einem Code, der 24 Stunden lang gültig ist.
- Senden Sie diesen Code (via SMS, E-Mail, IM, Anruf, usw.) an Ihren Freund.

SOBALD IHRE FREUNDE DIESEN CODE IN IHRER FRAMEO-APP HINZUGEFÜGT HABEN, ERSCHEINEN SIE AUTOMATISCH AN IHREM GERÄT UND SIE KÖNNEN IHNEN DANN FOTOS SENDEN.

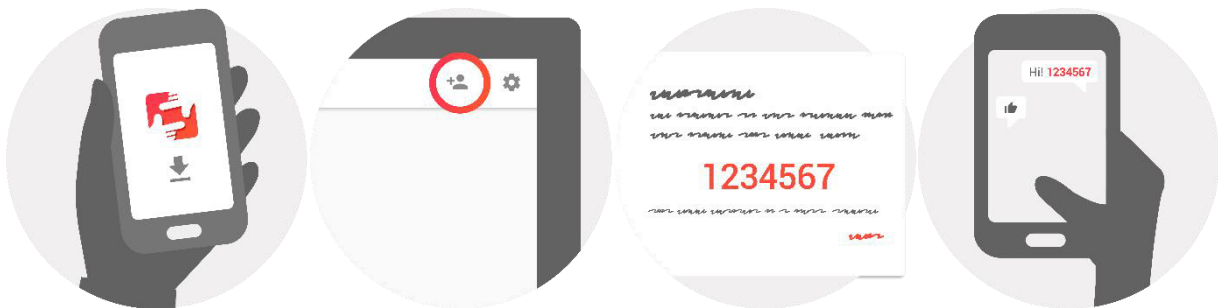



5. Bedienungshinweise

Das Gerät verfügt über ein interaktives Touchscreen.

Wischen Sie mit Ihrem Finger von links nach rechts über den Bildschirm, um durch Ihre Fotos zu scrollen.

Öffnen Sie die Menüleiste, indem Sie einmal auf den Bildschirm tippen; das Menü wird dann geöffnet.

In der Menüleiste finden Sie die Option zum Hinzufügen von Freunden  sowie das Einstellungsmenü .

6. Einstellungen

Über die Einstellungen können Sie Ihren Bilderrahmen ganz nach Ihren Anforderungen konfigurieren.

6.1 Mein Bilderrahmen

Name des Geräts:

Der Name Ihres Geräts wird entsprechend geändert. Dies ist auch der Name, der an den Geräten Ihrer verbundenen Freunde und Familienmitglieder angezeigt wird.

Standort:

Der Standort des Geräts wird geändert. Dieser Standort wird in der Liste der verbundenen Geräte Ihrer Freunde und Familienmitglieder angezeigt und hilft somit, das Gerät von anderen Bilderrahmen zu unterscheiden.

Sprache einstellen:

Wählen Sie die Sprache für die Anzeige an Ihrem Bildschirm.

Sleep-Modus:

Der Frameo verfügt über einen Sleep-Modus, der den Bildschirm ausschaltet, um Strom zu sparen, z.B. wenn Sie schlafen. Per Standardeinstellung wird der Bildschirm abends um 23 Uhr ausgeschaltet und morgens um 7 Uhr wieder eingeschaltet.

Sie können diese Uhrzeiten durch Einstellung der Start-/Endzeit ändern.

IHR BILDERRAHMEN IST NICHT AUSGESCHALTET ODER IM STANDBY-MODUS; SIE KÖNNEN IM SLEEP-MODUS ALSO WEITERHIN FOTOS EMPFANGEN.

6.2 Fotos verwalten



Fotos anzeigen/ausblenden:

Wählen Sie aus, welche Fotos Sie anzeigen/ausblenden möchten, indem Sie die jeweiligen Fotos antippen. Ausgeblendete Fotos werden NICHT gelöscht; Sie können diese später wieder für die Anzeige auswählen.

Verwenden Sie  , um alle Fotos auszuwählen oder abzuwählen.

Fotos löschen:

Wählen Sie Fotos, die Sie für immer löschen möchten, durch Antippen aus.

Verwenden Sie  , um alle Fotos auszuwählen oder abzuwählen, sowie  , um die ausgewählten Fotos zu löschen.

Fotos importieren:

Sie können Fotos von einer externen SD-Karte importieren.

BEVOR SIE FOTOS VON EINER SD-KARTE IMPORTIEREN KÖNNEN, VERGEWISSERN SIE SICH, DASS SIE EINE SD-KARTE MIT BILDERN ANGESCHLOSSEN HABEN.

Wählen Sie zunächst die Bilder aus, die Sie importieren möchten.

Tippen Sie nach der Auswahl auf die Taste , um den Importvorgang zu starten.

WÄHREND DES IMPORTS IST ES NICHT MÖGLICH, UNTERTITEL HINZUZUFÜGEN ODER DEN WICHTIGSTEN TEIL DES FOTOS HERVORZUHEBEN. ALTERNATIV DAZU KÖNNEN SIE SICH SELBST ALS FREUND HINZUFÜGEN UND FOTOS MIT DER APP SENDEN.

6.3 Meine Freunde

Diese Liste enthält alle Personen, die Fotos an Ihren Bilderrahmen senden dürfen.

Person entfernen

Um eine Person aus der Liste zu entfernen und damit einhergehend all ihre Fotos zu löschen, tippen Sie auf das Löschen-Icon . Sie werden dann aufgefordert, die Löschung aller von dieser Person erhaltenen Fotos zu bestätigen.

Person hinzufügen

Um einer neuen Person zu erlauben, Ihnen Fotos zu senden, tippen Sie einfach auf die Taste Freund hinzufügen . Senden Sie dann den Code auf die bevorzugte Art und Weise an diese Person.

6.4 Anzeige und Diashow

Timer

Legen Sie fest, wie lange ein Foto angezeigt werden soll.

Untertitel anzeigen

Sie können festlegen, ob die von Ihren Freunden hinzugefügten Untertitel angezeigt werden sollen oder nicht Ankreuzen, um Untertitel anzuzeigen. Abwählen, um Untertitel auszublenden.

Helligkeit

Stellen Sie die Helligkeit des Bildschirms ein.

Videowiedergabe

Hierüber legen Sie fest, wie die Videos wiedergegeben werden sollen, wenn die automatische Wiedergabe aktiviert ist.

- Videoschleife: Das Video wird in einer Endlosschleife solange wiedergegeben, bis die Diashow-Anzeigezeit abgelaufen ist.
- Einmalige Wiedergabe: Das Video wird einmal wiedergegeben. Anschließend wird dessen Vorschaubild solange angezeigt, bis die Anzeigezeit abgelaufen ist.
- Einmal wiedergeben und dann fortsetzen: Das Video wird einmal wiedergegeben. Anschließend wird mit dem nächsten Foto oder Video fortgesetzt.

Audiowiedergabe

Hierüber stellen Sie die Standard-Audiowiedergabe in der Diashow auf EIN oder AUS. Unabhängig dieser Einstellung kann die Audiowiedergabe immer manuell aktiviert/deaktiviert werden.

Videolautstärke

Hierüber stellen Sie den Lautstärkepegel für Videos auf dem Bilderrahmen ein.

6.5 Wi-Fi

Wählen Sie aus, mit welchem Wi-Fi-Netzwerk das Gerät verbunden werden soll.

6.6 Backup und Wiederherstellung

Sichern Sie die Daten des Bilderrahmens auf einer SD-Karte.

Antippen, um alle Fotos, Freunde und Einstellungen zu sichern. Es wird die Zeit des letzten erfolgreichen Backups angezeigt.

EIN BEREITS VORHANDENER BACKUP AUF DER SD-KARTE WIRD ÜBERSCHRIEBEN.

Automatischer Backup

Falls Sie diese Option ankreuzen, führt der Bilderrahmen innerhalb von 30 Stunden nach dem Erhalt eines neuen Fotos oder der Konfiguration von Einstellungen einen Backup durch.

VORRAUSSETZUNG IST, DASS SIE EINE SD-KARTE ANGESCHLOSSEN HABEN.

Wiederherstellung der gesicherten Daten

BEVOR SIE DIE DATEN WIEDERHERSTELLEN, VERGEWISSERN SIE SICH, DASS IHR BACKUP UP-TO-DATE IST.

Um Daten des Backups wiederherzustellen, müssen Sie den Bilderrahmen zunächst zurücksetzen. Bitte beachten Sie, dass ein neuer Frameo nicht zurückgesetzt werden kann.

Bilderrahmen zurücksetzen

Alle Daten auf dem Gerät werden gelöscht. Dadurch werden alle Fotos, Freunde/Verbindungen und Einstellungen unwiderruflich gelöscht.

6.7 Daten und Update

Aktualisierung suchen

Überprüfen Sie, ob für Ihren Bilderrahmen ein Update verfügbar ist.

Anonyme analytische Daten freigeben

Durch die Freigabe anonymer analytischer Daten helfen Sie uns ungemein bei der Verbesserung der Frameo-Software. Wir verstehen jedoch, falls Sie diese Daten nicht an uns freigeben möchten. Bitte kreuzen Sie die Option an, falls Sie uns bei der Verbesserung des Frameo helfen möchten. Kreuzen Sie die Option nicht an, falls Sie die anonymen Daten nicht freigeben möchten.

Anleitung

Es wird die Kurzanleitung geöffnet, die beim erstmaligen Einschalten des Geräts angezeigt wurde.

7. Montageanweisung für den Aufsteller

Stecken Sie den Aufsteller in den Steckplatz des digitalen Bilderrahmens und drehen Sie ihn im Uhrzeigersinn. Achten Sie darauf, dass der Aufsteller verriegelt wurde, bevor Sie den Bilderrahmen aufstellen. Siehe nachstehende Abbildung.

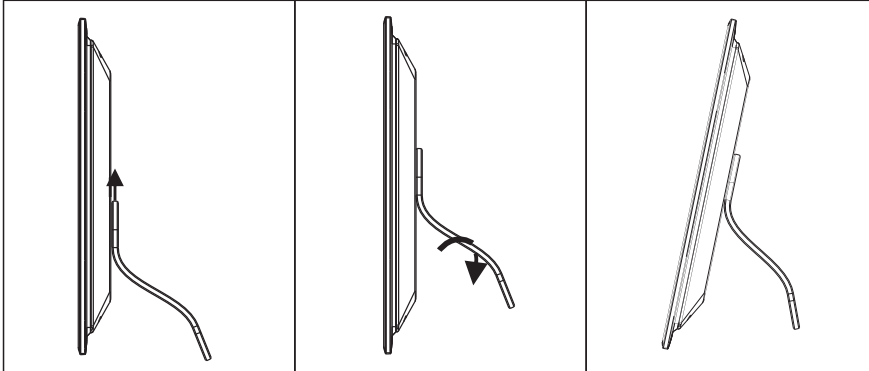

8. Technische Daten

- **Steckernetzteil:** Eingang AC 100-240 V 50/60 HZ, Ausgang DC: 5 V/2 A
- **Bildformate:** JPEG
- **Videoformate:** MP4
- **Speicherkarten:** Micro SD
- **USB:** Micro USB
- **Bildschirmparameter:**
 - Größe: 10.1 Zoll (25,7 cm) LCD
 - Auflösung: 1920 x 1200 Bildpunkte
 - Bildformat: 16:10
 - Helligkeit: 260 cd/m²
 - Betrachtungswinkel: ca. 180° (horizontal) Betriebstemperatur: 0 °C bis 40 °C, Luftfeuchtigkeit: 10 bis 85 %

9. Datenschutz

Weitere Informationen bzgl. des Datenschutzes finden Sie unter privacy.frameo.net

10. Technischer Support

Wir sind bestrebt, den besten Kundendienst zu bieten. Wenn Sie Hilfe mit Ihrem Produkt von BRAUN benötigen, wenden Sie sich an den technischen Kundendienst von BRAUN, bevor Sie das Gerät zurückschicken. Sie erreichen uns auf einem der folgenden Wege:

E-Mail: post@braun-phototechnik.de

Web: www.braun-phototechnik.de

+49 (0) 7457 / 9465-60

11. Erklärung zu Radio- und TV-Störungen

WARNUNG! Dieses Gerät wurde getestet und entspricht den Beschränkungen für ein Digitalgerät der Klasse B entsprechend der CE-Bestimmungen. Diese Grenzwerte sollen einen angemessenen Schutz gegen abträgliche Störungen in häuslichen Installationen bieten.

Dieses Gerät verursacht und verwendet Energie im Radiofrequenzbereich und kann auf solchen Frequenzen ausstrahlen. Falls es nicht entsprechend den Anweisungen installiert und verwendet wird, so kann es störende Interferenzen bei Funkkommunikation hervorrufen. Es kann jedoch nicht garantiert werden, dass Störungen in bestimmten Installationen nicht auftreten. Ob dieses Gerät abträgliche Interferenzen beim Funk- oder Fernsehempfang verursacht, kann ermittelt werden, indem man den digitalen Bilderrahmen ein- und ausschaltet.

BRAUN PHOTO TECHNIK GmbH

Merkurstraße 8

72184 Eutingen / Deutschland

Tel.: +49 (0) 7457 / 9465-60

Digital Wi-Fi picture frame with 10.1" Touchscreen-LCD-Display

User's Manual



Art. 21253

Model BRAUN DigiFrame 10X WiFi

Copyright © 2017 BRAUN Photo Technik GmbH. All rights reserved.

Cautions

Precautions and maintenance

- For indoor use only.
- To avoid risk of fire or electric shock, do not expose the unit to moisture or condensation.
- To avoid overheating, do not block the ventilation holes on the back of the digital photo frame.
- Keep the digital photo frame out of direct sunlight.
- Do not dismantle the digital photo frame. There is a risk of electric shock and there are no user-serviceable parts inside. Dismantling the digital photo frame will void your warranty.

Cleaning the LCD Screen

- Treat the screen with care. The screen of the digital photo frame is made of glass and is easily broken or scratched.
- If fingerprints or dust accumulate on the LCD screen, we recommend using a soft, non-abrasive cloth such as a camera lens cloth to clean the LCD screen.
- Moisten the cleaning cloth with the cleaning solution and apply the cloth to the screen.

WARNING:

Please power off the unit before inserting or removing a card or USB device.

Failure to do so may cause damage to the card/USB and the unit. To reduce the risk of fire or electric shock, do not expose this appliance to rain or moisture.

Note: This device is for private use only and not designed for commercial utilization.

Introduction:

Thank you for purchasing the BRAUN DigiFrame 10X WiFi. The product is designed to allow quick and easy viewing of photos taken from your digital camera, mobile phone, or from a memory storage card. Please read this user manual carefully to learn the correct way to use the digital photo frame.

Features:

1. Supported picture formats: JPEG
2. Supported memory cards: Micro SD
3. USB-connection: Micro USB
4. Auto slideshow
5. Pre-installed Frameo-Software
6. 16 GB internal memory
7. Adjustable brightness
8. Copy and delete files in the in-built memory & memory card
9. OSD languages: English and other languages selectable
10. Transfer photos and short videos possible (15s)

Packaging Check List:

- | | |
|--|---------|
| 1. 10,1 Inch (25,7 cm) digital photo frame | 1 piece |
| 2. AC/DC adapter | 1 piece |
| 3. User's manual | 1 piece |
| 4. Bracket | 1 piece |
| 5. Screw | 1 piece |

Contents

1. Getting started.	4
2. frameo app.	4
3. terms of use.	4
4. Welcome to Frameo.	5
5. Operating informations.	5
6. Settings.	6
6.1 My frame.	6
6.2 Manage photos.	6
6.3 My Friends.	7
6.4 Display and Slideshow.	7
6.5 WiFi.	8
6.6 Backup und Restore.	8
6.7 About.	8
7. Stand Instructions.	9
8. Technical Specifications.	9
9. Privacy.	9
10. Technischer Support.	10
11. Radio and TV interference statement.	10

1. Getting started

Put the digital photo frame with installing bracket on a flat position steadily, then plug one end of the AC adapter into a standard 100 – 240 V AC electrical outlet and the other end into the DC IN slot on the right side of the frame.

Slowly remove the protective film covering on the frame.

First, to set up your frame follow the quick start guide included in the package.

If you are new to using frameo then start by following the terms of use on page 4 or follow the on screen guide when powering it on for the first time.

Once you have set up your frameo, start connecting it to your friends and family.

2. frameo app

To send photos to your frame, use the frameo app for iOS or Android



Find the frameo app on:

[Google play](#) by searching for “frameo”

[App Store](#) by searching for frameo

3. Terms of use

When starting your frame for the first time, you will need to setup the frame.

ALL SETTINGS CAN BE CHANGED THROUGH THE SETTINGS MENU AFTERWARDS.

- First you start by selecting a language. This will be the language used throughout frameo.
- Connect your frame to the internet by connecting it to a Wi-Fi.

IF A NEWER VERSION OF THE FRAMEO SOFTWARE IS AVAILABLE, THEN YOU WILL BE PROMPTED WITH AN UPDATE DIALOG. IT IS RECOMMENDED TO UPDATE YOUR FRAME IMMEDIATELY IF PROMPTED.

- Enter your name, and the location where you have placed your frame e.g. “Living room”, “Kitchen” or “Office”.

4. Welcome to frameo

Start by connecting with your friends and family by providing them with a unique code from your frame.

If you want to be able to send photos to the frame yourself, start by downloading the app for iOS or Android on [App Store](#) or [Google Play](#). Then use the code to connect your frame and app as described below.

Connecting a new friend:

- Make sure that your friend has downloaded and installed the frameo app
- Click the add friend icon on your frame . A dialog will appear showing a unique code which is valid for 24 hours.
- Now share this code in whatever fashion you prefer e.g. SMS, E-Mail, IM, phone call, to your friend.

ONCE YOUR FRIENDS HAVE ADDED THE CODE IN THEIR FRAMEO APP, THEY WILL AUTOMATICALLY APPEAR ON YOUR FRAME AND BE ABLE TO SEND YOU PHOTOS.

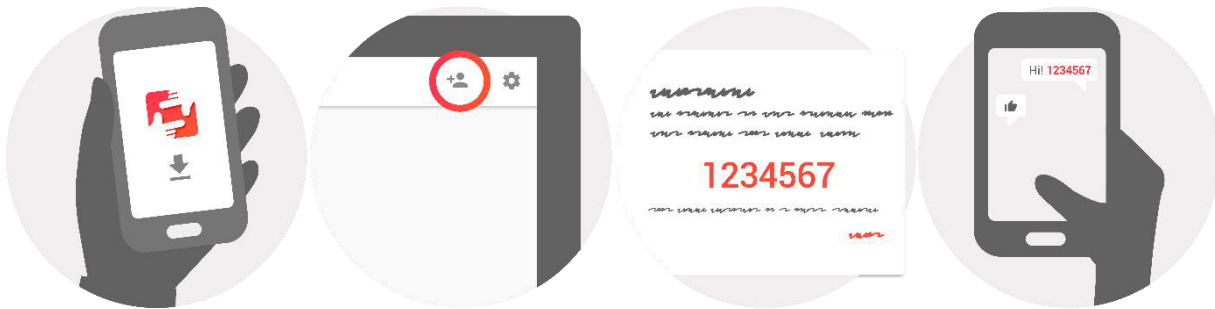



5. Operating information

You interact with your frame through its touchscreen.

Swipe left or right to go through your photos.

To access the menu bar, simply tap once on the screen, this will show the menu.

In the menu bar you will find quick access to the add friends dialog  and the settings menu 

6. Settings

Through settings, you can personalize your frame to your needs.

6.1 My frame

Frame name:

Changes the name of your frame. This is also the name the connected friends and family will see in their list of connected frames.

Frame location:

Changes the location of your frame. This is the location displayed on your friends' and family's list of connected frames which can help to distinguish frames from each other.

Set language:

Sets the language throughout your frame.

Sleep mode:

frameo offers a sleep mode which turns off the screen to reduce power consumption while you e.g. are sleeping. Its default setting is to turn off the screen at 23:00 and turn on the screen again at 07:00.

To change this just set the sleep mode start/end time.

YOUR FRAME IS NOT POWERED DOWN OR IN STANDBY, SO YOU WILL STILL BE ABLE TO RECEIVE PHOTOS DURING SLEEP MODE.

6.2 Manage photos

Show/hide photos:

Select which photos to show/hide by tapping the particular photos you wish to show/hide. Hidden photos will NOT be deleted from your frame, you can always select them to be shown again.

Use  to select or deselect all

Delete photos:

Select photos that you want to permanently delete from your frame by tapping the photo.

Use  to select or deselect all and  to delete the selected photos.

Import photos:

Allows you to import photos from an external SD card.

BEFORE YOU TRY TO IMPORT PHOTOS FROM A SD CARD, MAKE SURE YOU HAVE A SD CARD WITH PHOTOS ON INSERTED INTO YOUR FRAME.

Start by selecting the photos that you want to import onto your frame.

Once selected tap the import button  to start the import process.

IT IS CURRENTLY NOT POSSIBLE TO ADD A CAPTION OR DEFINE THE MOST IMPORTANT PART OF THE PHOTO WHEN USING THE IMPORT FUNCTION. ALTERNATIVELY ADD YOURSELF TO YOUR FRIEND LIST AND SEND THEM USING THE APP.

6.3 My Friends

This list contains all the people that are allowed to send photos to your frame.

Remove person

To remove a person from this list, thereby removing their permission to send you photos, tap the delete icon . You will then be asked to confirm the removal and if you would like to remove all photos received from this person.

Add person

To allow a new person to send you photos, simply tap the add friend button  and share the presented code in whatever way you prefer.

6.4 Display and Slideshow

Timer

Define the duration a photo should be displayed.

Show caption

Sets whether or not to display the captions that your friends have sent with the photo. Check to display captions. Uncheck to hide captions.

Brightness level

Adjust the brightness level of the screen.

Video playback

Determines how videos should be played when autoplay is enabled.

- Loop videos: The video will loop until the slideshow timer is up.
- Play once: The video will play once and show it's thumbnail until the timer is up.
- Play once and continue: The video will play once and continue to the next photo, or video, once it completes.

Playback audio

Sets the default audio playback behaviour of videos in the slideshow to ON or OFF. Audio can always be manually enabled/disabled regardless of this setting.

Video volume

Adjust the volume level for video sounds on the frames.

6.5 Wi-Fi

Set which Wi-Fi the frame should be connected to.

6.6 Backup and Restore

Backup frame to SD card

Tap to make a backup of your photos, friends and settings. The time of latest successful backup will be displayed.

ANY EXISTING BACKUP ON THE SD CARD WILL BE OVERRIDDEN!

Automatic backup

If checked, your frame will automatically take a backup within 30 hours of you receiving new photos or making changes on your frame.

REQUIRES THAT YOU HAVE INSERTED A WRITEABLE SD CARD INTO THE FRAME.

Restore from backup

BEFORE YOU ATTEMPT TO RESTORE YOUR FRAME, START BY CONFIRMING THAT YOUR BACKUP IS UP-TO-DATE.

To restore from a backup, you must first reset the frame. It is important to note that you cannot restore to a new Frameo frame

Reset frame

Removes all data from your frame. This will permanently remove all your photos, friends/connections and settings.

6.7 Update

Check for update

Check if an update is available for your frame.

Share anonymous analytics data

Sharing anonymous analytics data helps us tremendously with improving the frameo software. We understand if you do not wish to share this data with us. Set checked if you wish to help us improve frameo. Set unchecked to deny the sharing of anonymous analytics data.

Guide

Opens the quick start guide, which was shown when you first started the frame.

7. Stand Instructions

Insert the bracket into the slot of the digital photo frame and rotate the bracket clockwise. Please make sure the stand is locked in before you put it on the table steadily. Please refer to the illustration below.

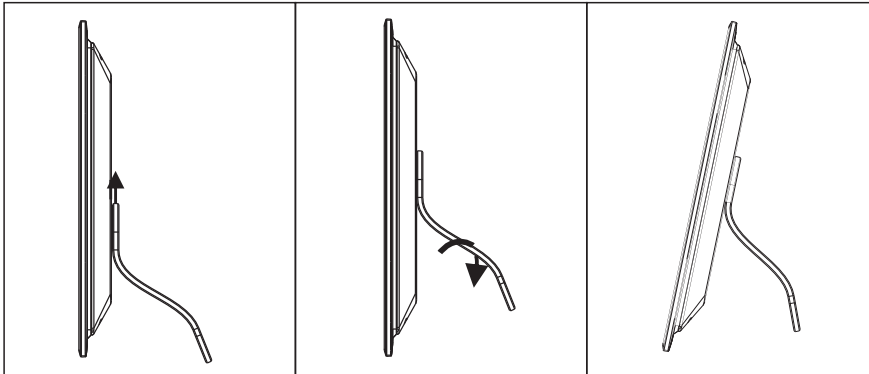

8. Technical Specifications

- **Adapter** : Input AC 100-240 V 50/60 HZ, Output DC: 5 V/2 A
- **Picture Formats**: JPEG
- **Video formats**: MP4
- **Memory Cards**: Micro SD
- **USB**: Micro USB
- **Screen Parameter**:
 - Screen size: 10.1 Zoll (25,7 cm) LCD
 - Resolution: 1920 x 1200 Bildpunkte
 - Aspect ratio: 16:10
 - Brightness: 260 cd/m²
 - Viewing angle : ca. 180° (horizontal)
 - Working temperature: 0 °C bis 40 °C, humidity: 10 bis 85 %

9. Privacy

For more information regarding privacy, please visit privacy.frameo.net

10. Technical Support

We are committed to providing the best customer service support. If you need assistance with your BRAUN product, please contact the BRAUN Technical Support department prior to returning this device. Reach out to us in any of the following ways:

E-Mail: post@braun-phototechnik.de

Web: www.braun-phototechnik.de

+49 (0) 7457 / 9465-60

11. Radio and TV Interference Statement

WARNING! This equipment has been tested and found to comply with the limits of a Class B digital device, pursuant to part of the CE rules. These limits are designed to provide reasonable protection against harmful interference in a residential installation.

This equipment generates uses and can radiate radio frequency energy and, if not installed and used in accordance with the instruction, may cause harmful interference to radio communications. However, there is no guarantee that interference will not occur in a particular installation. It can be determined, if this equipment does cause harmful interference to radio or television reception, by turning the equipment off and on.

BRAUN PHOTO TECHNIK GmbH

Merkurstraße 8

72184 Eutingen / GERMANY

Tel.: +49 (0) 7457 / 9465-60

WiFi marco de fotos digital con pantalla LCD 10.1" de pantalla táctil

Manual de usuario



Art. 21255

Modelo BRAUN DigiFrame 10X WiFi

Copyright © 2017 BRAUN Photo Technik GmbH. Derechos reservados.

Precauciones

Precauciones y mantenimiento

- Solo para uso en interiores.
- Para evitar el riesgo de incendio o descarga eléctrica, no deje la unidad expuesta a la humedad ni a la condensación.
- Para evitar el sobrecalentamiento, no obstruya las ranuras de ventilación de la parte posterior del marco de fotos digital.
- Proteja el marco de fotos digital de la luz directa del sol.
- No desmonte el marco de fotos digital. Existe riesgo de una descarga eléctrica y no hay piezas reparables por es usuario en el interior. Si desmonta le marco de fotos digital anulará la garantía.

Limpieza de la pantalla LCD

- Trate la pantalla con cuidado. La pantalla del marco de fotos digital es de vidrio, por lo que puede romperse o rayarse fácilmente.
- Si la pantalla LCD tiene marcas de dedos o polvo, le recomendamos usar una gamuza suave, no abrasiva, como la usada con las cámaras de fotos, para limpiarla.
- Humedezca ligeramente la gamuza con solución limpiadora y limpie la pantalla.

ADVERTENCIA:

Apague la unidad antes de introducir o sacar una tarjeta de memoria o un dispositivo USB.

Si no lo hace podría causar daños en la tarjeta, dispositivo USB o en la propia unidad.

No exponga este aparato a la lluvia o a la humedad para reducir el riesgo de una descarga eléctrica.

Nota: Este dispositivo es para uso particular y no está diseñado para uso comercial.

Introducción:

Gracias por comprar el DigiFrame 10X WiFi de BRAUN. Este producto está diseñado para ver rápida y fácilmente las fotos capturadas con su cámara de fotos digital o su smartphone, o que tenga almacenadas en una tarjeta de memoria. Por favor, lea detenidamente este manual de usuario para aprender cómo usar correctamente el marco de fotos digital.

Características:

1. Formatos de imagen soportados: JPEG
2. Tarjetas de memoria compatibles: Micro SD
3. Conexión USB: Micro USB
4. Diapositivas
5. Pre-instalado el software Frameo
6. La memoria interna de 16 GB
7. Brillo ajustables
8. Copia y eliminación de archivos en la memoria interna y en la tarjeta de memoria
9. Idiomas visualizados en pantalla: Inglés y otros idiomas seleccionables
10. Transferir fotos y videos cortos posibles (15s)

Lista de comprobación del contenido del paquete:

- | | |
|--|----------|
| 1. Marco de fotos digital de 10,1 pulgadas (25,7 cm) | 1 unidad |
| 2. Adaptador eléctrico | 1 unidad |
| 3. Manual del usuario | 1 unidad |
| 4. Soporte | 1 unidad |
| 5. Tornillo | 1 unidad |

Contenido

1. Primeros pasos.....	4
2. Aplicación frameo.....	4
3. Consejos para usar la aplicación frameo.....	4
4. Welcome to frameo.....	5
5. Instrucciones de uso.....	5
6. Configuraciones.....	6
6.1 Mi marco.....	6
6.2 Organizar fotografías.....	6
6.3 Mis amigos.....	7
6.4 Pantalla y presentación de diapositivas.....	7
6.5 Wi-Fi.....	8
6.6 Copia de seguridad y restauración.....	8
6.7 Acerca de.....	8
7. Instalación del soporte.....	8
8. Especificaciones técnicas.....	9
9. Privacidad.....	9
10. Soporte técnico.....	9
11. Declaración sobre interferencias de radio y TV.....	10

1. Primeros pasos

Coloque el marco de fotos digital sobre una superficie horizontal y, a continuación, conecte el adaptador eléctrico a una toma de corriente estándar de 100 - 240 VCA y a la entrada de alimentación del marco de fotos.

Retire el plástico protector que cubre la pantalla LCD.

Primero, para configurar el marco, siga la guía de inicio rápido que se incluye en el envase.

Si es la primera vez que usa frameo entonces empiece por seguir la consejos para usar la aplicación frameo en la página 4 de instalación rápida de frameo. o siga la guía en pantalla cuando lo conecte por primera vez.

Una vez que configure su frameo, empiece por conectarlo con sus amigos y familia.

2. Aplicación frameo

Para enviar fotografías a su marco, use la aplicación frameo para iOS o Android



Encuentre la aplicación frameo en:

[Google play](#) buscando “frameo”

[App Store](#) buscando frameo

3. Consejos para usar la aplicación frameo

Cuando inicie el marco por primera vez, es necesario que instale el marco.

TODAS LAS CONFIGURACIONES SE PUEDE MODIFICAR POSTERIORMENTE A TRAVÉS DEL MENÚ DE CONFIGURACIÓN.

- Primero, empiece por seleccionar el idioma. Este será el idioma que se empleará en todo frameo.
- Conecte el marco a Internet conectándolo a una red Wi-Fi.

SI SE DISPONE DE UNA NUEVA VERSIÓN DE SOFTWARE DE FRAMEO, SE LE ANIMARÁ A ELLAS CON UN CUADRO DE DIÁLOGO DE ACTUALIZACIÓN. SE RECOMIENDA QUE ACTUALICE SU MARCO INMEDIATAMENTE SI SE LE SOLICITA.

- Introduzca su nombre y la ubicación donde ha clocado el marco, por ejemplo, “salón” “cocina” u “oficina”.

4. Welcome to frameo

Empiece conectándolo con sus amigos y familia proporcionándoles un código único de su marco.

Si desea poder enviar fotografías al marco usted mismo, empiece por descargar la aplicación de OS o Android en [App Store](#) o [Google Play](#). Posteriormente, use el código para conectar el marco y la aplicación tal y como se describe debajo.

Conectarse con un nuevo amigo:

- Asegúrese de que su amigo ha descargado e instalado la aplicación rameo
- Haga clic en el icono del amigo añadido en su marco . Aparecerá un cuadro de diálogo mostrando un código único que es válido durante 24 horas.
- Ahora comparta este código de la forma que prefiera, por ejemplo, por SMS, correo electrónico, MI, llamada de teléfono a su amigo.

UNA VEZ QUE SUS AMIGOS HAYAN AÑADIDO EL CÓDIGO DE SU APLICACIÓN FRAMEO, APARECERÁN AUTOMÁTICAMENTE EN EL MARCO Y PODRÁN ENVIARLE FOTOGRAFÍAS.

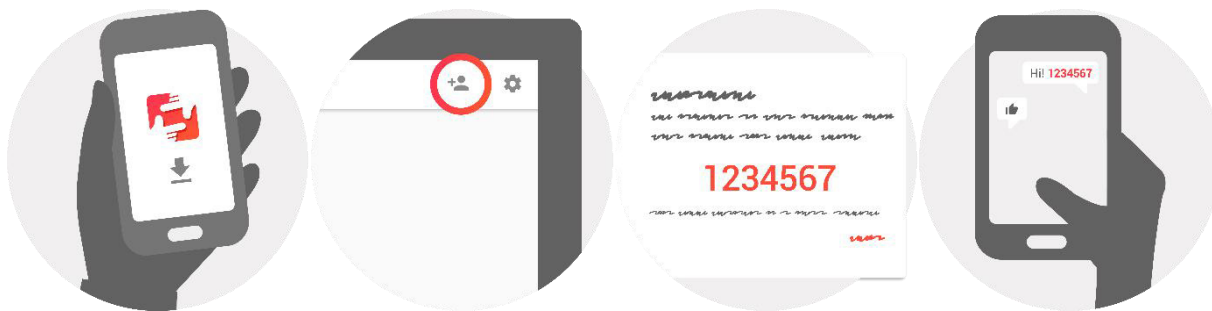



5. Instrucciones de uso

Puede interactuar con el marco a través de su pantalla táctil.

Deslízelo hacia la derecha o izquierda para ver sus fotografías.

Para acceder a la barra del menú, simplemente, toque una vez en la pantalla; esto mostrará el menú.

En la barra de menú encontrará un acceso rápido al cuadro de diálogo añadir amigos  y al menú de configuración 

6. Configuraciones

A través de la configuración, puede personalizar el marco según sus necesidades.

6.1 Mi marco

Nombre del marco:

Cambia el nombre de su marco. Este es asimismo el nombre que los amigos y familia conectados verán en su lista de marcos conectados.

Ubicación del marco:

Cambia la ubicación del marco. Esta es la ubicación donde se muestra la lista de marcos conectados de su familia y amigos que puede ayudarle a distinguir un marco de otro.

Fijar idioma:

Fija el idioma en todo el marco.

Modo retardo:

frameo ofrece un modo retardo que apaga la pantalla para reducir el consume de energía mientras, por ejemplo, está durmiendo. Su configuración por defecto es apagar la pantalla a las 23:00 y volver a encender la pantalla a las 07:00.

Para cambiar esto, simplemente fije la hora de inicio/finalización del modo retardo.

EL MARCO NO ESTÁ APAGADO O EN MODO EN ESPERA, POR LO QUE TDAVÍA PUEDE RECIBIR FTOGRAFÍAS DURANTE EL MODO RETARDO.

6.2 Organizar fotografías



Mostrar/ocultar fotografías:

Selecciona qué fotografías mostrar/ocultar tocando la fotografía particular que desee mostrar/ocultar. Las fotografías ocultas NO se eliminarán del marco; siempre puede seleccionarlas para volverlas a mostrar.

Use  para seleccionar o deseleccionar todo.

Eliminar fotografías:

Seleccione las fotografías que desee eliminar permanentemente del marco tocando las mismas.

Use  para seleccionar o deseleccionar todo y  para eliminar las fotografías seleccionadas.

Importar fotografías:

Le permite importar fotografías desde una tarjeta SD externa.

ANTES DE QUE INTENTE IMPORTAR FOTOGRAFÍAS DESDE UNA TARJETA SD, ASEGÚRESE DE QUE TIENE UNA TARJETA SD CON FOTOGRAFÍAS INSERTADAS EN EL MARCO.

Empiece por seleccionar las fotografías que desee importar al marco.

Una vez seleccionadas, toque el botón importar  para empezar el proceso de importación.

ACTUALMENTE NO ES POSIBLE AÑADIR UN SUBTÍTULO O DEFINIR LA PARTE MÁS IMPORTANTE DE LA FOTOGRAFÍA CUANDO SE USA LA FUNCIÓN IMPORTAR. DE FORMA ALTERNATIVA, ANÁDASE A SU LISTA DE AMIGOS Y ENVÍESELAS USANDO LA APLICACIÓN.

6.3 Mis amigos

Esta lista contiene toda la gente a la que se le permite enviar fotografías a su marco.

Eliminar a una persona

Para eliminar a una persona de esta lista, y por lo tanto, eliminando su permiso para enviarle fotografías, toque el icono eliminar . Posteriormente se le preguntará que confirme la eliminación y si desea eliminar todas las fotografías recibidas de esta persona.

Añadir a una persona

Para permitir que una persona nueva le envíe fotografías, simplemente, toque el botón añadir amigo  y comparta el código que se presenta de la forma que prefiera.

6.4 Pantalla y presentación de diapositivas

Temporizador

Define la duración que se debe mostrar una fotografía.

Mostrar subtítulos

Fija si mostrar o no los subtítulos que sus amigos le hayan enviado con la fotografía. Marcar para mostrar subtítulos. No marcar para ocultar los subtítulos.

Nivel de brillo

Ajusta el nivel de brillo de la pantalla.

Reproducción de vídeo

Determina cómo se deben reproducir los vídeos cuando está habilitada la reproducción automática.

- Vídeos en bucle: El video entrará en bucle hasta que el temporizador de la presentación finalice.
- Reproducir una vez: El video se reproducirá una vez y se muestra en miniatura hasta que finaliza el temporizador.
- Reproducir una vez y continuar: El video se reproducirá una vez y continúa a la fotografía o vídeo siguiente hasta que se completa.

Reproducción de audio

Configura el comportamiento de la reproducción de audio de forma predeterminada de vídeos en la presentación en ON u OFF. El audio siempre se puede habilitar / deshabilitar manualmente independientemente de la configuración.

Volumen del vídeo

Ajusta el nivel de volumen para los sonidos del vídeo en los marcos.

6.5 Wi-Fi

Establezca a qué red Wi-Fi el marco debe estar conectado.

6.6 Copia de seguridad y restauración

Copia de seguridad del marco en la tarjeta SD

Tóquelo para hacer una copia de seguridad de sus fotografías, amigos y configuraciones. Se mostrará la hora de la última copia de seguridad realizada con éxito.

¡SE ANULARÁ CUALQUIER COPIA DE SEGURIDAD EXISTENTE EN LA TARJETA SD!

Copia de seguridad automática

Si se marca, el marco realizará una copia de seguridad automática a las 30 horas de que haya recibido nuevas fotografías o haya realizado cambios en su marco.

REQUIERE QUE HAYA INSERTADO 8UNA TARJETA SD GRABABLE EN EL MARCO.

Restaurar desde la copia de seguridad

ANTES DE INTENTAR RESTAURAR EL MARCO, EMPIECE CONFIRMANDO QUE SU OPIA DE SEGURIDAD ESTÁ ACTUALIZADA.

Para restaurarlo desde una copia de seguridad, debe primero reiniciar el marco. Es importante que tenga en cuenta que no puede restaurarlo a un nuevo marco Frameo

Reiniciar marco

Elimina todos los datos del marco. Esto eliminará permanentemente todas su fotografías, amigos/conexiones y configuraciones.

6.7 Acerca de

Comprobación de actualizaciones

Compruebe si existe una actualización disponible para su marco.

Compartir datos analíticos anónimos.

Compartir datos analíticos anónimos nos ayuda muchísimo a mejorar el software de frameo. Lo entendemos si no desea compartir estos datos con nosotros. Márquelo si desea ayudarnos a mejorar frameo. No lo marque no se niega a compartir datos analíticos anónimos.

Guía

Abra la guía de inicio rápido, que se mostró cuando inicio el marco por primera vez.

7. Instalación del soporte

Introduzca el soporte metálico en la ranura situada en la parte trasera del marco de fotos digital. (Vea la ilustración siguiente).

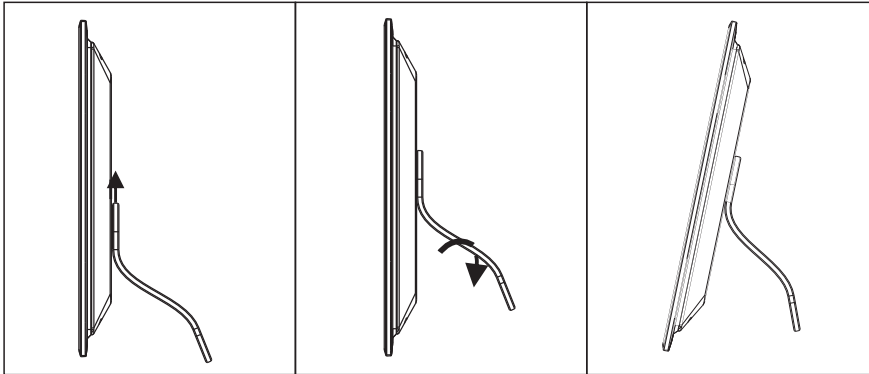

8. Especificaciones técnicas

- **Adaptador:** Entrada AC 100-240 V 50/60 HZ, salida DC: 5V/2A
- **Bildformate:** JPEG
- **Formatos de video:** MP4
- **Tarjetas de memoria:** Micro SD
- **USB:** Micro USB
- **Parámetros de la pantalla:**

Tamaño de pantalla: 10.1 pulgadas (25,7 cm) LCD

Resolución: 1920 x 1200 píxeles

Proporción de imagen: 16:10

Brillo: 260 cd/m²

Ángulo de visión: ca. 180° (horizontalmente)

Temperatura de funcionamiento: 0 °C ~ 40 °C, humedad: 10 ~ 85 %

9. Privacidad

Para obtener más información acerca de la política de privacidad, por favor, visite privacy.frameo.net

10. Soporte técnico

Estamos comprometidos para proporcionar el mejor soporte técnico a nuestros clientes. Si necesita asistencia técnica con su producto BRAUN, contacte con el departamento de asistencia técnica de BRAUN antes de enviar el producto. Contacte con nosotros usando uno de los métodos siguientes:

Correo electrónico: post@braun-phototechnik.de

Página web: www.braun-phototechnik.de

+ 49 (0) 7457 / 9465-60

11. Declaración sobre interferencias de radio y TV

ADVERTENCIA! Este equipo ha sido comprobado y cumple con los límites para los dispositivos digitales de Clase B, establecidos de las normas de la CE. Estos límites se han diseñado para proporcionar una protección razonable contra las interferencias perjudiciales en las instalaciones residenciales.

Este equipo genera, usa y puede radiar energía de radiofrecuencia y, si no se instala y utiliza conforme a las instrucciones, puede causar interferencias perjudiciales para las comunicaciones. Sin embargo, no se garantiza que dichas interferencias no ocurrirán en una instalación particular. Si este equipo causa interferencias perjudiciales en la recepción de radio o televisión, lo cual puede determinarse por uno del marco de fotos digital y apagado.

BRAUN PHOTO TECHNIK GmbH

Merkurstraße 8

72184 Eutingen / Alemania

Tel.: +49 (0) 7457 / 9465-60

Cadre photo numérique WiFi avec 10,1" écran tactile LCD

Mode d'emploi



Art. 21253

Modèle BRAUN DigiFrame 10X WiFi

Copyright © 2017 BRAUN Photo Technik GmbH. Droits réservés.

Vertissements

Précautions et entretien

- Uniquement pour une utilisation en intérieur.
- Pour éviter tout risque d'incendie ou d'électrocution, n'exposez pas l'appareil à l'humidité ou à la condensation.
- Pour éviter toute surchauffe, ne bloquez pas les orifices de ventilation à l'arrière du cadre photo numérique.
- Ne placez pas le cadre photo numérique en plein soleil.
- Ne démontez pas le cadre photo numérique. Risque d'électrocution ; aucune pièce interne réparable par l'utilisateur. Le désassemblage du cadre photo numérique annulera votre garantie.

Nettoyage de l'écran LCD

- Manipulez l'écran prudemment. L'écran du cadre photo numérique est en verre. Il peut donc se casser ou s'égratigner facilement.
- Si des traces de doigt ou de la poussière s'accumulent sur l'écran LCD, nous conseillons d'utiliser un chiffon doux et non abrasif, tel qu'un chiffon pour objectif d'appareil photo, afin de nettoyer l'écran LCD.
- Humidifiez le chiffon avec le produit de nettoyage et nettoyez l'écran.

AVERTISSEMENT:

Veillez éteindre l'appareil avant d'insérer ou de retirer une carte ou un périphérique USB.

Si cette consigne n'est pas respectée, vous risquez d'endommager la carte mémoire/le périphérique USB et l'appareil.

Afin de réduire les risques d'incendie ou d'électrocution, gardez l'appareil à l'abri de la pluie et de l'humidité.

Remarque : Cet appareil est destiné à un usage privé et non commercial.

Introduction:

Merci d'avoir acheté ce cadre photo numérique. Ce produit est conçu pour permettre une visualisation simple et rapide des photos prises à partir de votre appareil photo numérique, de votre téléphone portable ou d'une carte mémoire. Veuillez lire attentivement ce manuel de l'utilisateur pour maîtriser ce cadre photo numérique.

Caractéristiques:

1. Formats d'images pris en charge : JPEG
2. Carte mémoire prise en charge : Micro SD
3. Connexion USB : Micro USB
4. Diaporama
5. Frameo logiciel pré-installé
6. La mémoire interne de 16 GB
7. luminosité réglable
8. Copie et suppression de fichiers dans la mémoire intégrée ou la carte mémoire
9. Langues OSD : anglais et d'autres langues au choix
10. Transférer des photos et courtes vidéos possibles (15s)

Liste du contenu de la confection:

- | | |
|------------------------------------|---------|
| 1. Cadre photo numérique - 25,7 cm | 1 pièce |
| 2. Adaptateur CA/CC | 1 pièce |
| 3. Manuel d'utilisation | 1 pièce |
| 4. Anneau de fixation | 1 pièce |
| 5. Vis | 1 pièce |

Sommaire

1. Avant de démarrer.....	4
2. Appli frameo.....	4
3. Conseils pour l'utilisation de l'application frameo.....	4
4. Welcome to frameo.....	5
5. Mode d'emploi.....	5
6. Paramètres.....	6
6.1 Mon cadre.....	6
6.2 Gestion des photos.....	6
6.3 Mes amis.....	7
6.4 Affichage et diaporama.....	7
6.5 Wi-Fi.....	8
6.6 Commentaire et restauration.....	8
6.7 À propos de.....	8
7. Les instructions d'installation pour l'installateur.....	9
8. Caractéristiques.....	9
9. Confidentialité.....	9
10. Soutien technique.....	10
11. Déclaration sur les interférences radio et la télévision.....	10

1. Avant de démarrer

Installez le cadre photo numérique fixé au support sur une surface plate ; branchez un bout de l'adaptateur CA sur une prise électrique standard de tension comprise entre 100 et 240 VCA et l'autre sur l'entrée CC de l'appareil.

Retirez la pellicule de protection de l'écran à cristaux liquides.

D'abord, pour initialiser votre cadre, suivez le guide de démarrage rapide compris dans le paquet.

Si vous utilisez frameo pour la première fois, commencez par démarrer en suivant le conseils pour l'utilisation de l'application frameo en page 4. ou suivez le guide sur l'écran en le mettant sous tension pour la première fois.

Une fois que vous avez initialisé votre frameo, commencez à le connecter à vos amis et votre famille.

2. Appli frameo

Pour envoyer des photos à votre cadre, utilisez l'appli frameo pour IOS ou Android



Trouvez l'appli frameo sur :

[Google play](#) en cherchant « frameo »

[App Store](#) en recherchant frameo

3. Conseils pour l'utilisation de l'application frameo

En démarrant votre cadre pour la première fois, vous devrez initialiser le cadre.

TOUS LES PARAMETRES PEUVENT ETRE CHANGES PAR LA SUITE AVEC LE MENU DE PARAMETRES.

- Vous devez d'abord choisir un langage. Ce sera le langage utilisé dans frameo.
- Connectez votre cadre à Internet avec une Wi-fi.

SI UNE NOUVELLE VERSION DU LOGICIEL FRAMEO EST DISPONIBLE, VOUS SEREZ RENVOYE SUR UN DIALOGUE DE MISE A JOUR. IL EST RECOMMANDE DE METTRE VOTRE CADRE A JOUR IMMEDIATEMENT SI VOUS Y ETES RENVOYE.

- Entrez votre nom, et le lieu où vous avez placé votre cadre, par ex. « Salon », « Cuisine » ou « Bureau ».

4. Welcome to frameo

Commencez par vous connecter avec vos amis et votre famille en leur donnant un code unique depuis votre cadre.

Si vous voulez pouvoir envoyer des photos vous-même au cadre, commencez par télécharger l'appli pour IOS ou Android sur [App Store](#) ou [Google Play](#). Puis utilisez le code pour connecter votre cadre et l'appli comme décrit ci-dessous.

Connexion avec un nouvel ami :

- S'assurer que votre ami a téléchargé et installé l'appli frameo
- Cliquez l'ami ajouté sur votre cadre . Un dialogue apparait montrant un code unique qui est valide pendant 24 heures.
- Maintenant, partagez ce code de la façon que vous préférez, ex. SMS, Email, IM, appel téléphonique, avec votre ami.

UNE FOIS QUE VOTRE AMI A AJOUTE LE CODE DANS SON APPLI FRAMEO, IL APPARAÎT AUTOMATIQUÉMENT SUR VOTRE CADRE ET IL POURRA VOUS ENVOYER DES PHOTOS.

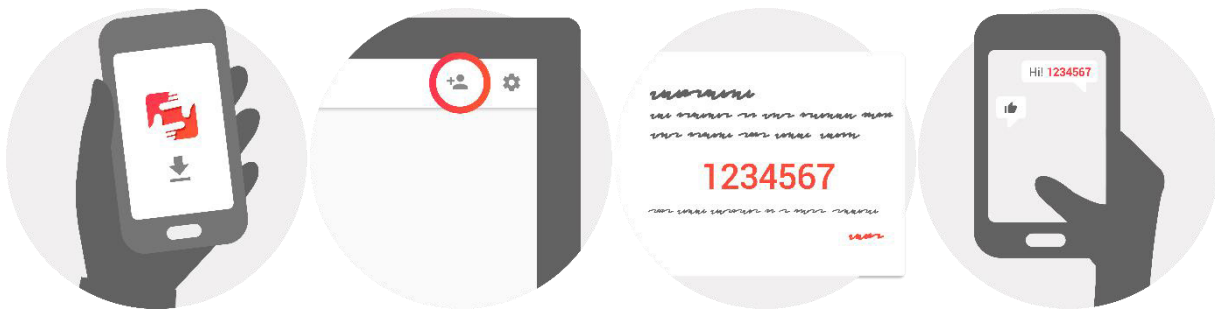



5. Mode d'emploi

Vous interagissez avec votre cadre avec son écran tactile.

Glisser à droite ou à gauche pour voir vos photos.

Pour accéder à la barre de menu, tapez simplement une fois sur l'écran, cela montrera le menu.

Dans la barre de menu, vous trouverez un accès rapide au dialogue d'amis ajoutés  et le menu des paramètres 

6. Paramètres

Avec les paramètres, vous pouvez personnaliser votre cadre à vos besoins.

6.1 Mon cadre

Nom du cadre :

Change le nom de votre cadre. C'est aussi le nom que vos amis et votre famille verront dans leur liste de cadres connectés.

Position du cadre :

Change la position de votre cadre. C'est l'endroit affiché sur la liste des cadres connectés de vos amis et de votre famille qui peut distinguer les cadres les uns des autres.

Paramétrer le langage :

Règle le langage dans votre cadre.

Mode veille :

frameo propose un mode veille qui éteint l'écran pour réduire la consommation d'énergie quand, par exemple, vous dormez. Son paramètre par défaut est d'éteindre l'écran à 23h00 et de le rallumer à 07h00.

Pour le changer, régler l'heure de début/fin de la veille.

VOTRE CADRE N'EST PAS COUPE OU EN ATTENTE, VOUS POUVEZ DONC TOUJOURS RECEVOIR DES PHOTOS PENDANT LE MODE VEILLE;

6.2 Gestion des photos



Montrer/Cacher des photos :

Sélectionner les photos à montrer/cacher en tapant sur les photos particulières que vous voulez montrer/cacher. Les photos cachées ne seront PAS supprimées depuis votre cadre, vous pouvez toujours les sélectionner pour les remonter.

Utiliser  pour toutes les sélectionner ou les désélectionner

Supprimer des photos :

Sélectionnez les photos que vous voulez supprimer définitivement de votre cadre en tapant sur la photo.

Utiliser  pour toutes les sélectionner ou désélectionner et  pour supprimer les photos sélectionnées.

Importer des photos :

Vous permet d'importer des photos depuis une carte SD externe.

AVANT D'ESSAYER D'IMPORTER DES PHOTOS DEPUIS UNE CARTE SD, S'ASSURER QUE VOUS AVEZ UNE CARTE SD INSEREE DANS VOTRE CADRE.

Commencez par la sélection des photos que vous voulez importer sur votre cadre.

Une fois sélectionnées, tapez sur la touche import  pour commencer le processus d'importation.

IL EST ACTUELLEMENT IMPOSSIBLE D'AJOUTER UNE PRISE OU DE DEFINIR LA PARTIE LA PLUS IMPORTANTE DE LA PHOTO EN UTILISANT LA FONCTION D'IMPORTATION. EN ALTERNATIVE, AJOUTEZ-VOUS SUR LA LISTE DE VOS AMIS ET ENVOYEZ-LEUR AVEC L'APPLI.

6.3 Mes amis

Cette liste contient toutes les personnes qui ont le droit d'envoyer des photos à votre cadre.

Retirer une personne

Pour retirer une personne de cette liste, ainsi de retirer leur permission de vous envoyer des photos, tapez sur l'icône de suppression . Il vous sera ensuite demandé de confirmer la suppression, et si vous voulez retirer toutes les photos reçues de cette personne.

Ajouter une personne

Pour permettre à une nouvelle personne de vous envoyer des photos, tapez sur la touche d'ajout d'ami  et partagez le code présenté de la façon que vous préférez..

6.4 Affichage et diaporama

Minuteur

Définir la durée d'affichage d'une photo.

Montrer une légende

Réglez si vous voulez ou non afficher les légendes que vos amis ont envoyé avec la photo. Afficher les légendes de photo. Ne pas afficher les légendes de photo.

Niveau de luminosité

Ajuster le niveau de luminosité sur l'écran.

Lecture vidéo

Détermine comment les vidéos doivent être lues lorsque la lecture automatique est activée.

- Boucle vidéo : La vidéo se met en boucle jusqu'à ce que le minuteur du diaporama soit écoulé.
- Lecture une fois : La vidéo est lue une fois et affiche sa miniature jusqu'à ce que son minuteur soit écoulé.
- Lecture une fois et continuer : La vidéo est lue une fois et passe à la photo ou vidéo suivante, une fois terminée.

Lecture audio

Définit le comportement de lecture audio par défaut des vidéos du diaporama sur Activé ou Désactivé.

L'audio peut toujours être activé/désactivé manuellement indépendamment de ce paramètre.

Volume vidéo

Régler le niveau de volume des sons vidéo du cadre.

6.5 Wi-Fi

Régler la Wi-Fi sur laquelle l'écran doit être connecté.

6.6 Commentaire et restauration

Commentaire de cadre à la carte SD

Tapez pour faire un commentaire de vos photos, amis et paramètres. L'heure du dernier commentaire réussi sera affiché.

TOUT COMMENTAIRE EXISTANT SUR LA CARTE SD SERA DEPASSE!

Commentaire automatique

S'il est coché, votre cadre prendra automatiquement un commentaire dans les 30 heures après la réception de nouvelles photos ou en effectuant des changements sur votre cadre.

DEMANDE QUE VOUS AVEZ INSERE UNE CARTE SD INSCRIPTIBLE DANS LE CADE.

Restaurer depuis le commentaire

AVANT D'ESSAYER DE RESTAURER VOTRE CADRE, COMMENCEZ PAR CONFIRMER QUE VOTRE COMMENTAIRE EST A JOUR.

Pour restaurer depuis un commentaire, vous devez d'abord réinitialiser le cadre. Il est important de noter que vous ne pouvez pas restaurer sur un nouveau cadre frameo

Réinitialiser le cadre

Retire toutes les données du cadre. Cela retirera en permanence toutes vos photos, amis/connexions et paramètres.

6.7 À propos de

Vérifier la mise à jour

Vérifier si une mise à jour est disponible pour votre cadre.

Partagez anonymement les données analytiques

Le partage anonyme des données analytiques nous aide énormément pour améliorer le logiciel de frameo. Nous comprenons si vous ne désirez pas partager ces données avec nous. Cochez si vous désirez nous aider à améliorer frameo. Ne pas cocher pour refuser le partage anonyme des données analytiques.

Guide

Ouvre le guide rapide de démarrage qui était montré quand vous avez démarré le cadre la première fois.

7. Installation du support

Fixez le support métallique dans le trou situé à l'arrière de l'appareil. (Voir l'illustration ci-dessous.)

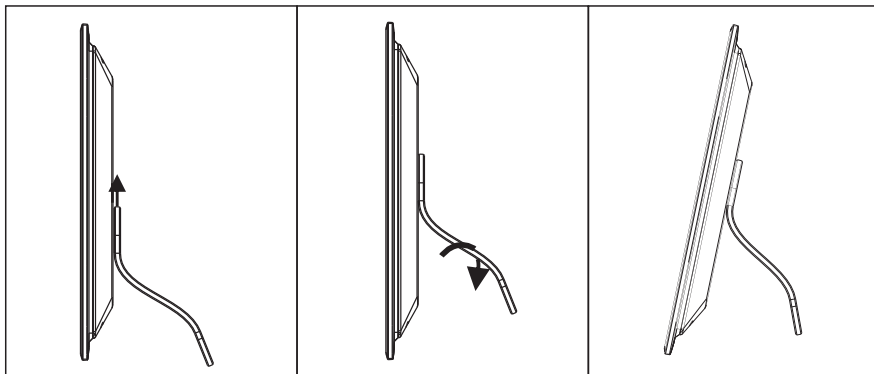

8. Spécifications techniques

- **Adaptateur:** Entrée CA 100-240 V - 50/60 Hz. Sortie CC : 5 V/2 A
- **Formats d'image:** JPEG
- **Formats vidéo:** MP4
- **Cartes mémoire:** Micro SD
- **USB:** Micro USB
- **Paramètres de l'écran:**

Dimensions de l'écran : 10.1 " (25,7 cm) LCD

Résolution : 1920 x 1200 pixels

Rapport d'affichage : 16:10

Luminosité : 260 cd/m²

Angle de vue : 180° (horizontale)

Température de fonctionnement: 0 à 40°C, humidité: 10 à 85%

9. Confidentialité

Pour plus d'informations concernant la confidentialité, allez sur privacy.frameo.net

10. Assistance technique

Nous nous engageons à offrir le meilleur service d'assistance à nos clients. Si vous avez besoin d'aide avec votre produit BRAUN, veuillez contacter le service d'assistance technique BRAUN avant de renvoyer cet appareil. Contactez-nous de l'une des façons suivantes:

E-Mail: post@braun-phototechnik.de

Web: www.braun-phototechnik.de

+49 (0) 7457 / 9465-60

11. Déclaration relative aux interférences radio et TV

AVERTISSEMENT !!! Cet équipement a été testé et reconnu conforme aux limites d'un appareil numérique de classe B, conformément à du règlement de la CE. Ces limites visent à assurer une protection raisonnable contre les interférences nuisibles dans une installation résidentielle.

Cet équipement produit, utilise et peut émettre de l'énergie radioélectrique, et s'il n'est pas installé et utilisé conformément aux instructions, il est susceptible de causer des interférences nuisibles aux communications radio. Cependant, rien ne permet de garantir l'absence d'interférences dans une installation particulière. Que cet équipement provoque des interférences nuisibles à la réception radio ou télévision, qui peut être déterminé par l'un des cadre photo numérique et hors tension.

BRAUN PHOTO TECHNIK GmbH

Merkurstraße 8

72184 Eutingen/ Allemagne

Tel.: +49 (0) 7457 / 9465-60

Cornice digitale con WiFi 10,1" display LCD touch-screen

Istruzione



Art. 21253

Modello BRAUN DigiFrame 10X WiFi

Copyright © 2017 BRAUN Photo Technik GmbH. All rights reserved.

Attenzione

Precauzioni e manutenzione

- Solo per uso interno.
- Per evitare il rischio di incendio o scossa elettrica, non esporre l'unità a umidità o condensa.
- Non ostruire i fori di ventilazione sul retro della cornice foto digitale per evitare il surriscaldamento.
- Tenere la cornice foto digitale lontano da raggi solari.
- Non smontare la cornice foto digitale. Sussiste il rischio di scossa elettrica e non ci sono all'interno parti su cui l'utente può effettuare la manutenzione. Lo smontaggio della cornice foto digitale invaliderà la garanzia.

Pulizia dello schermo LCD

- Trattare lo schermo con cura. Lo schermo della cornice fotografica digitale è in vetro e può rompersi o graffiarsi facilmente.
- Se impronte o polvere si accumulano sullo schermo LCD, si raccomanda di utilizzare un panno morbido non abrasivo, come quello usato per gli obiettivi della fotocamera, per pulire lo schermo LCD.
- Inumidire il panno pulente con la soluzione pulente e applicare il panno sullo schermo.
-

ATTENZIONE:

Spegnere l'unità prima di inserire o rimuovere una scheda o dispositivo USB.

L'inosservanza può causare danneggiamento della scheda di memoria, dispositivo USB e l'unità.

Per ridurre il rischio di incendio o scossa elettrica, non esporre il dispositivo a umidità o condensa.

Nota: Questo dispositivo è solo per uso privato e non concepito per uso commerciale.

Introduzione:

Grazie per aver acquistato la BRAUN DigiFrame 10X WiFi. Questo prodotto è stato progettato per consentire la visione rapida e facile delle fotografie scattate con una fotocamera digitale, telefono cellulare o archiviate su una scheda di memoria.

Leggere attentamente il presente manuale per imparare il corretto uso della cornice digitale.

Caratteristiche:

1. Formati di immagine supportati: JPEG
2. Schede di memoria supportate: Micro SD
3. Connessione USB: Micro USB
4. Presentazione
5. Software preinstallato frameo
6. 16 GB di memoria interna
7. Luminosità regolabili
8. Copiare ed eliminare file nella memoria integrata e sulla scheda di memoria
9. Lingue OSD: inglese e altre lingue selezionabili
10. Trasferisci foto e brevi video possibile (15secondi)

Lista di controllo del contenuto della confezione:

- | | |
|---|---------|
| 1. Cornice digitale da 10,1 pollici (25,7 cm) | 1 pezzo |
| 2. Adattatore CA/CC | 1 pezzo |
| 3. Manuale d'uso | 1 pezzo |
| 4. Staffa | 1 pezzo |
| 5. Vite | 1 pezzo |

Contenuti

1. Operazioni preliminari	4
2. App frameo.....	4
3. Suggerimenti per l'utilizzo dell'app frameo.	4
4. Welcome to Frameo.	5
5. Istruzioni per l'uso.	5
6. Impostazioni.	6
6.1 La mia cornice.	6
6.2 Gestione delle foto.	6
6.3 I miei amici.	7
6.4 Display e presentazione.	7
6.5 Wi-Fi.	8
6.6 Backup e rigenerazione.	8
6.7 Informazioni.	8
7. Istruzioni per il supporto.	9
8. Specifiche tecniche.	9
9. Privacy.	9
10. Centro di assistenza tecnica.	10
11. Informativa sulle interferenze radiotelevisive.	10

1. Operazioni preliminari

Porre la cornice fotografica digitale con la staffa installata in una posizione piana stabile, quindi collegare una delle estremità dell'adattatore CA in una presa elettrica CA 110-240V standard e l'altra estremità nello slot CC IN sul lato sinistro della cornice.

Rimuovere lentamente la pellicola protettiva che ricopre lo schermo.

Per configurare la cornice seguire la Guida rapida inclusa nella confezione.

Se siete nuovi nell'utilizzo di frameo avviare seguendo suggerimenti per l'utilizzo dell'app frameo a pagina 4 oppure seguire le guide sullo schermo mostrate alla prima accensione.

Dopo aver impostato frameo, avviare la connessione ad amici e familiari.

2. App frameo

Per inviare le foto alla cornice, utilizzare l'applicazione frameo per iOS o Android



Trovare l'applicazione frameo su:

[Google play](#) cercando "frameo"

[App Store](#) cercando "frameo"

3. Suggerimenti per l'utilizzo dell'app frameo

Durante il primo avvio è necessario impostare la cornice.

TUTTE LE IMPOSTAZIONI POSSONO ESSERE MODIFICATE TRAMITE LE IMPOSTAZIONI DEL MENU IN SEGUITO.

- Iniziare selezionando una lingua. Questa sarà la lingua utilizzata da frameo.
- Collegare la cornice a Internet connettendola a una rete Wi-Fi.

SE È DISPONIBILE UNA VERSIONE PIÙ RECENTE DEL SOFTWARE FRAMEO, VERRÀ RICHIESTA UNA FINESTRA DI AGGIORNAMENTO. SE RICHIESTO, SI RACCOMANDA DI AGGIORNARE LA CORNICE IMMEDIATAMENTE.

- Inserire il proprio nome e la posizione in cui è stata inserita la cornice, ad esempio "Soggiorno", "Cucina" o "Ufficio".

4. Welcome to frameo

Iniziare connettendo amici e famiglia, fornendo loro un codice unico della cornice.

Per poter inviare le foto alla cornice, iniziare scaricando l'app per iOS o Android su [App Store](#) o [Google Play](#). Quindi utilizzare il codice per collegare la cornice e l'applicazione come descritto di seguito.

Connessione di un nuovo amico:

- Assicurarsi che il nuovo amico abbia scaricato e installato l'applicazione frameo
- Fare clic sull'icona Aggiungi amico sulla cornice . Viene visualizzata una finestra che mostra un codice unico valido per 24 ore.
- Condividere questo codice con il proprio amico nella modalità preferita, ad esempio tramite SMS, E-Mail, IM, chiamata telefonica.

UNA VOLTA CHE GLI AMICI AVRANNO AGGIUNTO IL CODICE NELLA LORO APP FRAMEO, APPARIRANNO AUTOMATICAMENTE SULLA CORNICE E POTRANNO INVIARE LE FOTO.

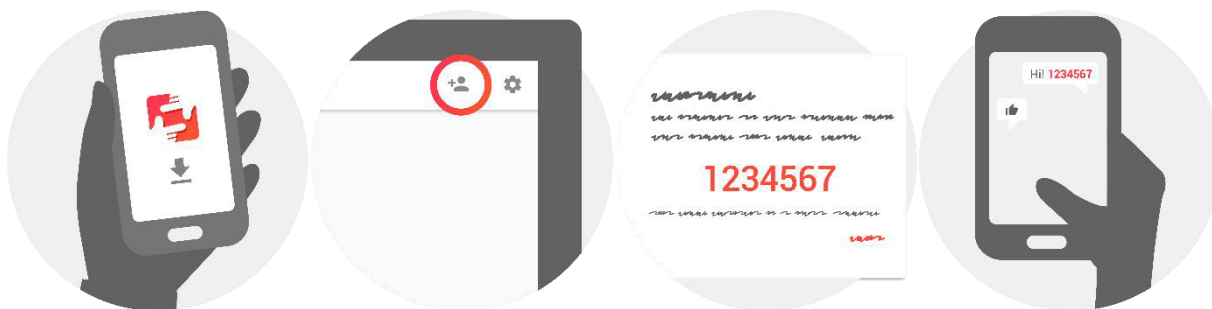



5. Istruzioni per l'uso

Interagire con la cornice attraverso il touchscreen.

Scorrere a sinistra o a destra per navigare tra le foto.

Per accedere alla barra dei menu, è sufficiente toccare una volta lo schermo.

Nella barra dei menu si trova un accesso rapido alla finestra di dialogo per aggiungere amici  e il menu delle impostazioni .

6. Impostazioni

Attraverso le impostazioni, è possibile personalizzare la cornice.

6.1 La mia cornice

Nome cornice:

Cambia il nome della cornice. Questo è anche il nome che la famiglia e gli amici connessi visualizzano nella loro lista di cornici collegate.

Posizione della cornice:

Cambia la posizione della cornice. Questa è la posizione che la famiglia e gli amici visualizzano nell'elenco delle cornici connesse e che può aiutare a distinguere le diverse cornici.

Impostazioni lingua:

Imposta la lingua della cornice.

Modalità sonno:

frameo offre una modalità sonno che spegne lo schermo per ridurre il consumo di energia, ad esempio durante il sonno. L'impostazione di default spegne lo schermo alle 23:00 e lo accende di nuovo alle 07:00.

Per modificare l'impostazione basta cambiare l'ora di inizio/fine della modalità sonno.

DURANTE LA MODALITÀ SONNO, LA CORNICE NON È SPENTA O IN STANDBY, COSÌ POTRÀ RICEVERE LE FOTO.

6.2 Gestione delle foto



Mostrare/nascondere le foto:

Selezionare le fotografie da mostrare/nascondere toccandole direttamente. Le foto nascoste non verranno eliminate dalla cornice, è sempre possibile selezionarle per mostrale di nuovo.

Usare  per selezionare o deselezionare tutto

Eliminare le foto:

Selezionare le foto che si desidera eliminare definitivamente dalla cornice toccandole.

Usare  per selezionare o deselezionare tutto e  per eliminare le foto selezionate.

Importare foto:

Consente di importare le foto da una scheda SD esterna.

PRIMA DI IMPORTARE LE FOTOGRAFIE DA UNA SCHEDA SD, ASSICURARSI CHE SIA INSERITA NELLA CORNICE UNA SCHEDA SD CONTENENTE DELLE FOTOGRAFIE.

Iniziare selezionando le foto che si desidera importare sulla propria cornice.

Una volta selezionate toccare il pulsante di importazione  per avviare il processo di importazione.

NON È ATTUALMENTE POSSIBILE AGGIUNGERE UNA DIDASCALIA O DEFINIRE LA PARTE PIÙ IMPORTANTE DELLA FOTOGRAFIA USANDO LA FUNZIONE DI IMPORTAZIONE. IN ALTERNATIVA AGGIUNGERSI ALL'ELENCO AMICI E INVIARE LA DIDASCALIA UTILIZZANDO L'APPLICAZIONE.

6.3 I miei amici

Questa lista contiene tutte le persone che hanno il permesso di inviare le foto alla cornice.

Rimuovere amici

Per rimuovere una persona da questa lista, revocando in tal modo il permesso di inviare foto, toccare l'icona di eliminazione . Verrà chiesto di confermare la rimozione e se si desidera rimuovere tutte le foto ricevute da questa persona.

Aggiungere amici

Per consentire a una nuova persona di inviare fotografie, è sufficiente toccare il pulsante Aggiungi amico  e condividere il codice nel modo che si preferisce.

6.4 Display e presentazione

Timer

Definire la durata di visualizzazione di una foto.

Mostra didascalia

Impostare o meno per visualizzare le didascalie che gli amici hanno inviato con la foto. Selezionare per visualizzare le didascalie. Deselezionare per nascondere le didascalie.

Livello di luminosità

Regolare il livello di luminosità dello schermo.

Riproduzione video

Permette di determinare la modalità di riproduzione dei video quando è abilitata la riproduzione automatica.

- Video in loop: Il video verrà riprodotto in sequenza fino a quando il timer della presentazione è attivo.
- Riproduci una volta: Il video verrà riprodotto una sola volta e la sua miniatura sarà mostrata fino a quando il timer è attivo.
- Riproduci una volta e continua: Il video verrà riprodotto una volta e al completamento verranno visualizzati la foto o il video successivo.

Riproduzione audio

Permette di impostare la riproduzione audio predefinita dei video nella presentazione su ON o OFF.

L'audio può sempre essere abilitato/disabilitato manualmente indipendentemente da questa impostazione.

Volume video

Permette di regolare il livello del volume per i suoni video sulla cornice.

6.5 Wi-Fi

Impostare quale Wi-Fi deve essere collegato alla cornice.

6.6 Backup e rigenerazione

Backup della cornice su scheda SD

Toccare per fare un backup di foto, amici e impostazioni. Verrà visualizzata la data dell'ultimo backup riuscito.

QUALSIASI BACKUP ESISTENTE SULLA SCHEDA SD VERRÀ SOSTITUITO!

Backup automatico

Se selezionato, la cornice effettuerà automaticamente un backup nell'arco delle 30 ore successive alla ricezione di nuove foto o alle modifiche sulla cornice.

RICHIEDE CHE SIA INSERITA UNA WRITEABLE SD CARD NELLA CORNICE.

Rigenerazione dal backup

PRIMA DI RIGENERARE LA CORNICE, INIZIARE CONFERMANDO CHE IL BACKUP È AGGIORNATO.

Per rigenerare da un backup, resettare prima la cornice. È importante notare che non è possibile rigenerare una cornice Frameo nuova

Ripristino cornice

Rimuove tutti i dati dalla cornice. Questo eliminerà in modo permanente tutte le fotografie, gli amici/connessioni e le impostazioni.

6.7 Informazioni

Ricerca aggiornamenti

Verificare se è disponibile un aggiornamento per la cornice.

Condividere dati di analisi anonimi

La condivisione di dati di analisi anonimi ci aiuta enormemente a migliorare il software frameo. Capiamo se non si desidera condividere questi dati con noi. Selezionare per aiutarci a migliorare frameo. Deselezionare per negare la condivisione dei dati di analisi anonimi.

Guida

Aprire la guida rapida mostrata durante la prima attivazione della cornice.

7. Istruzioni per il supporto

Inserire la staffa nello slot della cornice fotografica digitale e ruotare la staffa in senso orario. Assicurarsi che il supporto sia bloccato, prima di porre su una superficie stabile. Fare riferimento alle illustrazioni seguenti.

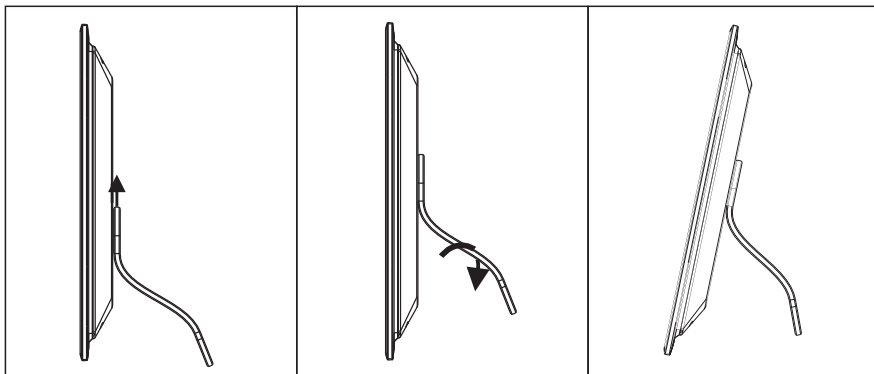

8. Specifiche tecniche

- **Alimentatore:** Ingresso CA 100-240 V 50/60 HZ, Ausgang DC: 5 V/2 A
- **Formati immagine:** JPEG
- **Formati video:** MP4
- **Schede di memoria:** Micro SD
- **USB:** Micro USB
- **Parametri schermo:**

Dimensioni schermo: 10.1" (25,7 cm) LCD

Risoluzione: 1920 x 1200 Pixel

Proporzioni immagine: 16:10

Luminosità: 260 cd/m²

Angolo di visione: ca. 180° (orizzontale)

Temperatura di funzionamento: 0 °C bis 40 °C, umidità: 10 bis 85 %

9. Privacy

Per ulteriori informazioni sulla privacy, visitare il sito privacy.frameo.net

10. Centro di assistenza tecnica

Ci impegniamo a fornire il migliore servizio di assistenza ai clienti. Se avete bisogno di aiuto con il prodotto BRAUN acquistato, contattate il reparto per l'assistenza tecnica BRAUN prima di restituire il dispositivo. Contattateci in uno dei seguenti metodi:

E-Mail: post@braun-phototechnik.de

Web: www.braun-phototechnik.de

+49 (0) 7457 / 9465-60

11. Informativa sulle interferenze radiotelevisive

ATTENZIONE! Questo dispositivo è stato testato ed è risultato conforme ai limiti previsti per dispositivi digitali di Classe B, ai sensi delle norme CE. Questi limiti sono progettati per fornire una ragionevole protezione contro le interferenze dannose in caso di installazione domestica.

Questo dispositivo genera, utilizza e può emettere energia a radiofrequenza e, se non installato e utilizzato in conformità alle istruzioni, può causare interferenze dannose alle comunicazioni radio. Tuttavia, non esistono garanzie che l'interferenza non si verifichi in una particolare installazione. Se questo apparecchio causa interferenze dannose alla ricezione radio o televisiva, che può essere determinato da uno dei cornice digitale e fuori.

BRAUN PHOTO TECHNIK GmbH

Merkurstraße 8

72184 Eutingen/Germania

Tel.: +49 (0) 7457 / 9465-60

10.1" WiFi digitale fotolijst met touch-screen LCD-display

Gebruikshandleiding



Art. 21253

Model BRAUN DigiFrame 10X WiFi

Auteursrecht © 2017 BRAUN Photo Technik GmbH. Alle rechten voorbehouden.

Waarschuwingen

Voorzorgsmaatregelen en onderhoud

- Uitsluitend voor binnenshuis gebruik.
- Stel dit apparaat nooit bloot aan vocht of condensatie, om het risico op brand of elektrische schokken te voorkomen.
- Om oververhitting te voorkomen, blokkeer nooit de ventilatieopeningen op de achterzijde van de digitale fotolijst.
- Houd de digitale fotolijst uit de buurt van direct zonlicht.
- De digitale fotolijst nooit ontmantelen. Er bestaat een risico op elektrische schokken en u kunt de interne onderdelen niet zelf repareren. Uw garantie komt te vervallen zodra u de digitale fotolijst ontmantelt.

Het LCD-scherm reinigen

- Hanteer het scherm a.u.b. voorzichtig. Het scherm van de digitale fotolijst is gemaakt van glas en kan dus eenvoudig breken of bekrast raken.
- Als er vingerafdrukken of stofdeeltjes op het LCD-scherm zitten, raden wij u aan een zacht, niet-schurend doekje te gebruiken, zoals een cameraleensdoekje, om het LCD-scherm te schoon te vegen.
- Maak het schoonmaakdoekje ietwat nat met het reinigingsmiddel en pas vervolgens toe op het scherm.

WAARSCHUWING:

Schakel het apparaat a.u.b. uit voordat u een kaart of USB-apparaat aansluit of verwijdert.

Als u dit niet doet, kunnen de kaart/USB en het apparaat beschadigd raken.

Stel dit apparaat nooit bloot aan regen of vocht, om het risico op brand of elektrische schokken te voorkomen.

Opmerking: Dit apparaat is uitsluitend bestemd voor privé gebruik en is niet ontworpen voor commerciële toepassingen.

Inleiding:

Hartelijk bedankt voor het aanschaffen van de BRAUN DigiFrame 10X WiFi. Het product is ontworpen om foto's genomen met uw digitale camera of mobiele telefoon of opgeslagen op een geheugenkaart snel en eenvoudig weer te geven. Lees deze gebruikshandleiding a.u.b. zorgvuldig door, zodat u de digitale fotolijst correct weet te gebruiken.

Eigenschappen:

1. Ondersteunde fotoformaten: JPEG
2. Ondersteunde geheugenkaarten: Micro SD
3. USB-poort: Micro USB
4. Diashow
5. Vooraf geïnstalleerde software Frameo
6. 16 GB intern geheugen
7. Afstelbare helderheid
8. Bestanden kopiëren en wissen in het ingebouwde geheugen en de geheugenkaart
9. OSD-talen: Engels en andere selecteerbare talen
10. Foto's overzetten en korte video's mogelijk (15s)

Leveringsomvang:

- | | |
|---|--------|
| 1. 10,1 Inch (25,7 cm) digitale fotolijst | 1 stuk |
| 2. AC/DC-adapter | 1 stuk |
| 3. Gebruikshandleiding | 1 stuk |
| 4. Steun | 1 stuk |
| 5. Schroef | 1 stuk |

Inhoud

1. Aan de slag	4
2. Frameo-App	4
3. Tips voor het gebruik van de app Frameo	4
4. Welcome to Frameo	5
5. Gebruiksaanwijzing	5
6. Instellingen	6
6.1 Mijn fotolijst	6
6.2 Fotobeheer	6
6.3 Mijn vrienden	7
6.4 Weergave en diashow	7
6.5 WiFi	8
6.6 Back-up en herstellen	8
6.7 Over	8
7. Instructies voor de steun	9
8. Technische specificaties	9
9. Privacy	9
10. Technische ondersteuning	10
11. Verklaring m.b.t. radio- en tv-interferentie	10

1. Aan de slag

Plaats de digitale fotolijst met de installatiebeugel op een vlak en stabiel oppervlakte. Steek vervolgens het ene uiteinde van de AC adapter in een standaard 110-240V AC elektrisch stopcontact en het andere uiteinde in de “DC IN” ingang links op het frame.

Verwijder geleidelijk aan het beschermlaagje op het scherm.

Om uw fotolijst in te stellen, dient u eerst de snelle starthandleiding te volgen die in de verpakking is te vinden.

Als u een nieuwe gebruiker bent van frameo, ga dan aan de slag door de Tips voor het gebruik van de app Frameo op pagina 4 te volgen of volg de instructies op het scherm wanneer u het apparaat voor het eerst inschakelt.

Nadat u uw frameo eenmaal hebt ingesteld, zet deze dan onmiddellijk in verbinding met uw vrienden en familie.

2. Frameo app

Gebruik de frameo app voor iOS of Android om foto's naar uw fotolijst te sturen



De frameo app is verkrijgbaar op:

[Google play](#) door naar “frameo” te zoeken

[App Store](#) door naar “frameo” te zoeken

3. Tips voor het gebruik van de app Frameo

Wanneer u de fotolijst voor het eerst inschakelt, zult u deze moeten instellen.

ALLE INSTELLINGEN KUNNEN LATER VIA HET INSTELLINGSMENU NOG WORDEN VERANDERD.

- U begint eerst met de taalselectie. Deze taal zal door frameo voor alles worden gebruikt.
- Verbind uw fotolijst met het internet via een WiFi-verbinding.

ALS EEN NIEUWERE VERSIE BESCHIKBAAR IS VAN DE FRAMEO SOFTWARE, DAN ZULT U HIEROVER WORDEN GEÏNFORMEERD VIA EEN UPDATEDIALOOG. WIJ RADEN U AAN UW FOTOLIJS ONMIDDELIJK BIJ TE WERKEN WANNEER U DEZE MELDING ONTVANGT.

- Voer uw naam in en de locatie waar u de fotolijst hebt geplaatst, zoals “Woonkamer”, “Keuken” of “Kantoor”.

4. Welcome to Frameo

Ga aan de slag door contact te maken met uw vrienden en familie door hun een unieke code te geven van uw fotolijst.

Als u zelf foto's naar uw fotolijst wilt kunnen sturen, begin dan door de app voor iOS of Android te downloaden via App Store of Google Play. Gebruik vervolgens de code om een verbinding tot stand te brengen tussen uw fotolijst en de app zoals hieronder staat beschreven.

Contact maken met een nieuwe vriend:

- Zorg ervoor dat uw vriend de frameo app heeft gedownload en geïnstalleerd.
- Klik op het icoontje "Vriend toevoegen" op uw fotolijst . Er zal een dialoog verschijnen met daarin een unieke code die voor 24 uur geldig blijft.
- Deel nu deze code op de gewenste manier met uw vriend, bijv. via sms, e-mail, IM, telefoon, enz.

ZODRA UW VRIENDEN DEZE CODE EENMAAL HEBBEN TOEGEVOEGD AAN HUN FRAMEO APP, ZULLEN ZIJ AUTOMATISCH OP UW FOTOLIJST VERSCHIJNEN EN KUNNEN ZIJ FOTO'S NAAR U STUREN.

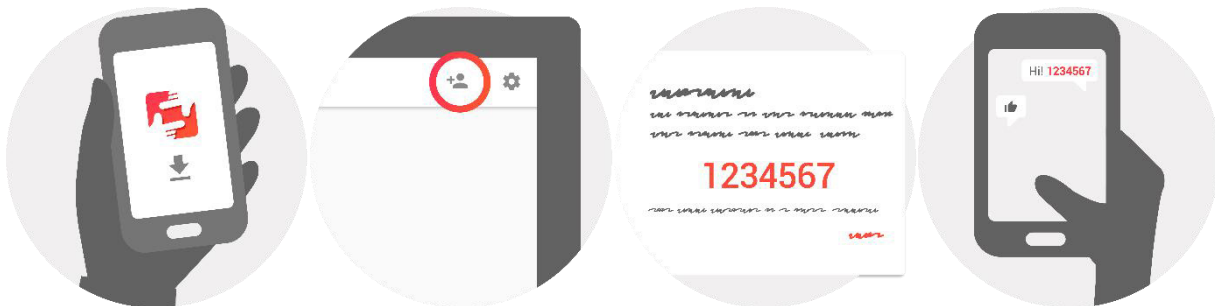



5. Gebruiksaanwijzing

U bedient uw fotolijst via het aanraakscherm ervan.

Schuif naar links of rechts om uw foto's te doorlopen.

Open de menubalk door gewoon eenmaal op het scherm te drukken, hierdoor zal het menu verschijnen.

U hebt in de menubalk snel toegang tot de dialoog "vrienden toevoegen"  en het instellingsmenu .

6. Instellingen

U kunt via de instellingen uw fotolijst naar wens instellen.

6.1 Mijn fotolijst

Fotolijstnaam:

Deze optie verandert de naam van uw fotolijst. Dit is ook de naam die vrienden en familie in contact met uw fotolijst in de lijst met verbonden fotolijsten zullen zien.

Fotolijstlocatie:

Deze optie verandert de locatiennaam van uw fotolijst. Dit is de locatie weergegeven in de lijst met verbonden fotolijsten van uw vrienden en familie; dit helpt de ene fotolijst van de andere te onderscheiden.

Taal instellen:

Deze optie stelt de taal in die door uw fotolijst wordt gebruikt.

Slaapmodus:

frameo biedt een slaapmodus die het scherm uitschakelt wanneer u bijvoorbeeld slaapt om het stroomverbruik te verlagen. De standaard instelling van deze optie is het scherm uitschakelen om 23:00 en het scherm weer inschakelen om 07:00.

U kunt dit veranderen door slechts de start-/eindtijd van de slaapmodus aan te passen.

UW FOTOLIJST WORDT NIET UIT OF OP STAND-BY GESCHAKELD; U KUNT TIJDENS DE SLAAPMODUS DUS NOG GEWOON FOTO'S ONTVANGEN.

6.2 Fotobeheer



Foto's weergeven/verbergen:

Selecteer welke foto's moeten worden weergegeven/verborgen door op de betreffende foto's te drukken die u wilt weergegeven/verbergen. Verborgen foto's zullen NIET uit uw fotolijst worden gewist; u kunt deze altijd selecteren om ze opnieuw weer te geven.

Gebruik  om alles te selecteren of de-selecteren

Foto's wissen:

Selecteer de foto's die u permanent uit uw fotolijst wilt wissen door op de betreffende foto te drukken.

Gebruik  om alles te selecteren of de-selecteren en  om de geselecteerde foto's te wissen.

Foto's importeren:

U kunt met deze opties foto's importeren vanuit een externe SD-kaart.

VOORDAT U PROBEERT FOTO'S TE IMPORTEREN, DIENT U ERVOOR TE ZORGEN DAT ER EEN SD-KAART MET FOTO'S IS AANGESLOTEN OP UW FOTOLIJSJT.

Begin door de foto's te selecteren die u op uw fotolijst wilt importeren.

Eenmaal geselecteerd, druk op de importeertoets  om het importeerproces te starten.

HET IS MOMENTEEL NIET MOGELIJK BIJSCHRIFTEN TOE TE VOEGEN OF HET BELANGRIJKSTE GEDEELTE VAN DE FOTO TE BEPALEN WANNEER U DE IMPORTEERFUNCTIE GEBRUIKT. U KUNT OOK UZELF AAN UW VRIENDENLIJSJT TOEVOEGEN EN DE FOTO'S STUREN DOOR DE APP TE GEBRUIKEN.

6.3 Mijn vrienden

Deze lijst bevat alle personen die foto's naar uw fotolijst mogen sturen.

Persoon verwijderen

U kunt met deze optie een persoon uit de lijst verwijderen en dus hun autorisatie om u foto's te sturen annuleren; druk hiervoor op het wisicoontje . U zult worden gevraagd de verwijdering te bevestigen en of u alle foto's ontvangen van deze persoon wilt wissen.

Persoon toevoegen

Om een nieuwe persoon autorisatie te geven om u foto's te sturen, hoeft u slechts op de toets "vriend toevoegen"  te drukken en de ontvangen code op de gewenste wijze te delen.

6.4 Weergave en diashow

Timer

Bepaal met deze optie hoe lang een foto moet worden weergegeven.

Bijschrijft tonen

Gebruik deze optie om bijschriften wel of niet te tonen die uw vrienden met de foto mee hebben gestuurd. Vink af om bijschriften weer te geven. Verwijder het vinkje om bijschriften te verbergen.

Helderheidsniveau

Pas met deze optie het helderheidsniveau aan van het scherm.

Videoweergave

Bepaalt hoe video's moeten worden afgespeeld wanneer de automatische weergave is ingeschakeld.

Video's herhalen: De video wordt herhalend afgespeeld totdat de timer van de diashow is verlopen.

Eenmaal afspelen: De video wordt eenmaal afgespeeld waarna de duimnagel ervan wordt weergegeven totdat de timer is verlopen.

Eenmaal afspelen en verdergaan: De video zal eenmaal volledig worden afgespeeld en de weergave gaat vervolgens verder naar de volgende foto of video.

Audioweergave

Stelt het standaard gedrag voor audioweergave van video's tijdens de diashow op AAN of UIT. Audio kan ongeacht deze instelling altijd handmatig in/uit worden geschakeld.

Videovolume

Pas hier het volumeniveau aan van videogeluiden op de fotolijst.

6.5 WiFi

Stel met deze optie in met welke WiFi de fotolijst moet worden verbonden.

6.6 Back-up en herstellen

Maak een back-up van de fotolijst op een SD-kaart

Druk op deze optie om een back-up te maken van uw foto's, vrienden en instellingen. De tijd van de laatste geslaagde back-up zal worden weergegeven.

ENIGERLEI BESTAANDE BACK-UP OP DE SD-KAART ZAL WORDEN OVERSCHREVEN!

Automatische back-up

Wanneer afgevinkt, zal uw fotolijst automatisch een back-up maken binnen 30 uur nadat u een foto hebt ontvangen of de instellingen van uw fotolijst hebt veranderd.

HIERVOOR MOET EEN SCHRIJFBARE SD-KAART ZIJN AANGESLOTEN OP DE FOTOLIJS.

Back-up herstellen

VOORDAT U PROBEERT UW FOTOLIJS TE HERSTELLEN, VERIFIEER EERST DAT UW BACK-UP NIET IS VEROUDERD.

U dient de fotolijst eerst terug te stellen voordat u deze via een back-up kunt herstellen. Het is belangrijk er rekening mee te houden dat u niet kunt herstellen naar een nieuwe Frameo fotolijst

Fotolijst terugstellen

Dit verwijdert alle gegevens van uw fotolijst. Dit zal al uw foto's, vrienden/verbindingen en instellingen verwijderen.

6.7 Over

Controleren op update

Deze optie controleert of er een update beschikbaar is voor uw fotolijst.

Anonieme analytische gegevens delen

Anonieme analytische gegevens delen helpt ons enorm in de verbetering van de frameo software. Wij begrijpen het als u deze informatie niet met ons wilt delen. Vink deze optie af als u ons wilt helpen frameo te verbeteren. Verwijder het vinkje als u geen anonieme analytische gegevens wilt delen.

Handleiding

Deze optie opent de snelle starthandleiding die ook was weergegeven toen u de fotolijst voor het eerst inschakelde.

7. Instructies voor de steun

Steek de beugel in de poort van de digitale fotolijst en draai de beugel rechtsom. Verifieer a.u.b. dat de steun is vergrendeld voordat u deze stabiel op een tafel plaatst. Zie a.u.b. de afbeelding hieronder.

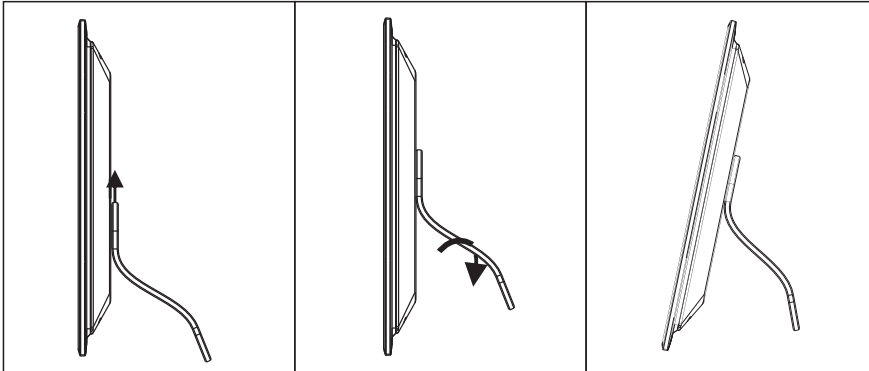

8. Technische specificaties

- **Adapter:** Ingang AC 100-240V 50/60HZ, uitgang DC: 5 V/2 A
- **Fotoformaten:** JPEG
- **Videoformaten:** MP4
- **Geheugenkaarten:** Micro SD
- **USB:** Micro USB
- **Schermparameters:**
 - Schermafmeting: 10.1 inch (25,7 cm) LCD
 - Resolutie: 1920 x 1200 Bildpunkte
 - Aspectverhouding: 16:10
 - Helderheid: 260 cd/m²
 - weergavehoek: 180° (horizontaal)
 - Bedrijfstemperatuur: 0 °C bis 40 °C, vochtigheid: 10 bis 85 %

9. Privacy

Bezoek voor meer informatie over privacy a.u.b. privacy.frameo.net

10. Technische ondersteuning

Wij streven ernaar om de beste klantenservice te bieden. Als u hulp nodig bij uw product BRAUN nodig, contact op met de technische ondersteuning van BRAUN voordat u de apparatuur terug te keren. U kunt contact met ons op een van de volgende manieren:

E-Mail: post@braun-phototechnik.de

Web: www.braun-phototechnik.de

+49 (0) 7457 / 9465-60

11. Verklaring betreffende radio- en tv-storing

WAARSCHUWING! Deze apparatuur is getest en voldoet aan de limieten voor een digitaal apparaat Klasse B volgens de CE-richtlijnen. Deze beperkingen zijn bedoeld om een redelijke bescherming tegen schadelijke storing in een woonomgeving.

Dit apparaat genereert en gebruikt energie in het radio frequentiebereik en kan uitstralen op deze frequenties. Als het niet is geïnstalleerd volgens de instructies en gebruikt, kan het schadelijke storing veroorzaken in radiocommunicatie. Er is echter geen garantie dat interferentie niet zal optreden in een bepaalde installatie. Als deze apparatuur schadelijke storing in radio- of televisieontvangst, wat kan worden bepaald door te zetten de digitale fotolijst aan en uit te veroorzaken.

BRAUN PHOTO TECHNIK GmbH

Merkurstraße 8

72184 Eutingen/ Duitsland

Tel.: +49 (0) 7457/ 9465-60

Cyfrowa ramka na zdjęcia z WiFi 10.1" wyświetlaczem dotykowym ekranem LCD

Instrukcje



Art. 21253

Model BRAUN DigiFrame 10X WiFi

Prawo autorskie © 2017 BRAUN Photo Technik GmbH. All rights reserved.

Uwaga

Środki ostrożności i konserwacja

- Tylko do użytku we wnętrzach.
- Aby uniknąć ryzyka pożaru lub porażenia elektrycznego, nie wolno narażać urządzenia na działanie wilgoci lub kondensacji.
- Aby nie dopuścić do przegrzania, nie wolno blokować otworów wentylacyjnych z tyłu cyfrowej ramki zdjęciowej.
- Nie wolno narażać cyfrowej ramki zdjęciowej na bezpośrednie działanie promieni słonecznych.
- Nie demontować cyfrowej ramki zdjęciowej. Występuje ryzyko porażenia prądem, a wewnątrz nie ma części, jakie może serwisować użytkownik. Demontaż cyfrowej ramki zdjęciowej powoduje unieważnienie gwarancji.

Czyszczenie ekranu LCD

- Ekran należy czyścić delikatnie. Ekran cyfrowej ramki zdjęciowej jest wykonany ze szkła i łatwo może pęknąć lub zarysować się.
- Jeżeli na ekranie LCD nagromadzą się odciski palców lub kurz, do jego czyszczenia zalecamy użycie miękkiej, nietrażącej ściereczki, np. ściereczki do obiektywów aparatów.
- Zwilżyć ściereczkę do czyszczenia w roztworze czyszczącym i wytrzeć ściereczką ekran.

OSTRZEŻENIE!!!

Przed włożeniem lub wyjęciem karty bądź urządzenia USB należy wyłączyć urządzenie.

Niewyłączenie może spowodować uszkodzenia karty/USB i urządzenia.

Aby zmniejszyć ryzyko porażenia elektrycznego, nie wolno narażać urządzenia na działanie deszczu ani wilgoci.

Uwaga: to urządzenie służy tylko do użytku prywatnego i nie jest przeznaczone do zastosowań komercyjnych.

Wstęp:

Dziękujemy za zakup BRAUN DigiFrame 10X WiFi. Produkt służy do szybkiego i łatwego przeglądania zdjęć wykonanych aparatem cyfrowym, telefonem komórkowym lub z karty pamięci. Należy przeczytać dokładnie niniejszą instrukcję obsługi, aby nauczyć się zręcznego korzystania z cyfrowej ramki zdjęciowej.

Właściwości:

1. Obsługiwane formaty obrazów: JPEG
2. Obsługiwane karty pamięci: Micro SD
3. Połączenie USB: Micro USB 2.0
4. Pokazy slajdów
5. Preinstalowany App Frameo
6. 16 GB pamięci wewnętrznej
7. Regulowana jasność
8. Kopiowanie i kasowanie plików we wbudowanej pamięci i na karcie pamięci
9. Języki wyświetlacza ekranowego: angielski oraz inne wybierane języki
10. Możliwe przesyłanie zdjęć i krótkich filmów (15 s)

Lieferumfang:

- | | |
|--|--------|
| 1. cyfrowa ramka zdjęciowa 10,1 cali (25,7 cm) | 1 szt. |
| 2. zasilacz AC/DC | 1 szt. |
| 3. instrukcja obsługi | 1 szt. |
| 4. uchwyt | 1 szt. |
| 5. wkręt | 1 szt. |

Spis treści

1. Rozpoczęcie.....	4
2. Aplikacja frameo.....	4
3. Wskazówki dotyczące korzystania z aplikacji Frameo.....	4
4. Welcome to Frameo.....	5
5. instrukcja obsługi.....	5
6. Ustawienia.....	6
6.1 Moja ramka.....	6
6.2 Zarządzanie zdjęciami.....	6
6.3 Moi znajomi.....	7
6.4 Wyświetlanie i pokaz slajdów.....	7
6.5 Sieć Wi-Fi.....	8
6.6 Kopia zapasowa i przywracanie.....	8
6.7 O usłudze.....	8
7. Instrukcja dotycząca stojaka.....	9
8. Specyfikacja techniczna.....	9
9. Prywatność.....	9
10. Wsparcie techniczne.....	10
11. Oświadczenie o zakłóceniach radiowo-telewizyjnych.....	10

1. Rozpoczęcie

Włożyć cyfrową ramkę zdjęciową z uchwytem montażowym w pozycji płaskiej nieruchomo, następnie podłączyć jeden koniec zasilacza do standardowego gniazdka elektrycznego 100-240V AC, a drugi do gniazda DC IN z lewej strony ramki.

Powoli zdjąć folię ochronną zasłaniającą ekran.

Aby ustawić ramkę, przeczytaj najpierw załączony w opakowaniu szybki przewodnik.

Jeśli korzystasz z frameo po raz pierwszy, rozpocznij od Wskazówki dotyczące korzystania z aplikacji Frameo na stronie 4. lub postępuj zgodnie ze wskazówkami na ekranie po włączeniu urządzenia po raz pierwszy.

Po ustawieniu frameo połącz się z rodziną i znajomymi.

2. Aplikacja frameo

Aby wysłać zdjęcia na swoją ramkę, użyj aplikacji frameo dla systemu iOS lub Android.



Znajdź aplikację frameo w:

[Google play](#), wyszukując „frameo”

[App Store](#), wyszukując „frameo”

3. Wskazówki dotyczące korzystania z aplikacji Frameo

Po pierwszym uruchomieniu frameo należy wprowadzić pierwsze ustawienia.

WSZYSTKIE USTAWIENIA MOGĄ BYĆ POTEM ZMIENIONE W MENU USTAWIEŃ.

- Najpierw wybierz język. To będzie język używany przez frameo.
- Połącz ramkę z internetem, podłączając ją do sieci Wi-Fi.

JEŚLI DOSTĘPNA JEST NOWSZA WERSJA OPROGRAMOWANIA FRAMEO, POJAWI SIĘ OKIENKO DIALOGOWE Z INFORMACJĄ O AKTUALIZACJI. ZALECAMY ZAKTUALIZOWANIE RAMKI NATYCHMIAST PO POJAWIENIU SIĘ OKIENKA.

- Wpisz swoje imię i lokalizację, w której znajduje się ramka, np. „duży pokój”, „kuchnia” czy „biuro”.

4. Welcome to frameo

Rozpocznij od połączenia się z rodziną i znajomymi, podając im unikalny kod ramki.

Jeśli chcesz wysyłać zdjęcia na ramkę samodzielnie, rozpocznij od pobrania aplikacji dla systemu iOS lub Android z [App Store](#) lub [Google Play](#). Następnie użyj kod, by połączyć ramkę z aplikacją, jak opisano poniżej.

Łączenie z nowym znajomym:

- Upewnij się, że znajomy pobrał i zainstalował aplikację frameo.
- Kliknij ikonę dodawania znajomego na ramce . Pojawi się okienko dialogowe z unikalnym kodem, który jest ważny przez 24 godziny.
- Teraz udostępnij znajomemu ten kod w dowolnie wybrany sposób, np. SMS-em, e-mailem, przez komunikator internetowy, telefonicznie.

GDY ZNAJOMI DODADZĄ KOD W SWOJEJ APLIKACJI FRAMEO, AUTOMATYCZNIE POJAWIĄ SIĘ W TWOJEJ RAMCE I BĘDĄ W STANIE WYSYLAĆ CI ZDJĘCIA.

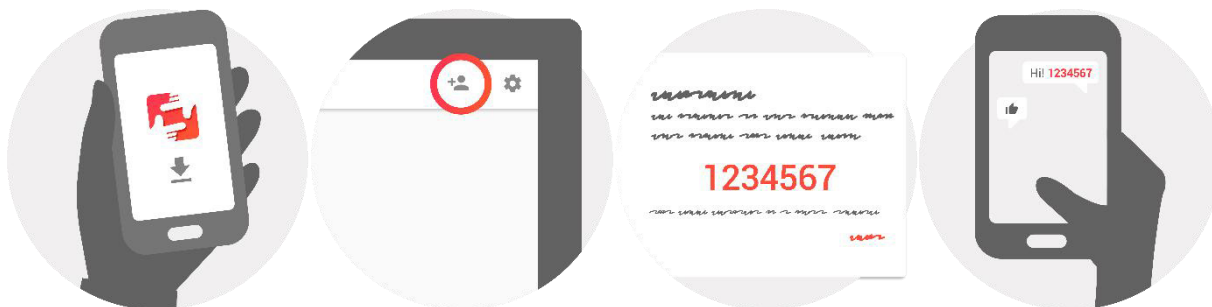



5. Instrukcja obsługi

Ramka obsługiwana jest poprzez ekran dotykowy.

Przesuń w lewo lub prawo, by przeglądać zdjęcia.

Aby wejść do paska menu, po prostu stuknij raz ekran, a wyświetli się menu.

Na pasku menu znajdziesz szybki dostęp do okienka dodawania znajomych  oraz menu ustawień .

6. Ustawienia

W ustawieniach można spersonalizować ramkę zgodnie z potrzebami.

6.1 Moja ramka

Nazwa ramki:

Zmienia nazwę ramki. Jest to też nazwa, która widzą połączeni znajomi i rodzina na swojej liście połączonych ramek.

Umieszczenie ramki:

Zmienia lokalizację ramki. Jest to lokalizacja wyświetlana na liście połączonych ramek rodziny i znajomych, która pomaga odróżnić jedną ramkę od drugiej.

Ustawianie języka:

Ustawia język używany przez ramkę.

Tryb uśpienia:

frameo oferuje tryb uśpienia, który wyłącza ekran, by zmniejszyć zużycie energii, gdy na przykład śpisz. Domyślnym ustawieniem jest wyłączenie ekranu o godzinie 23:00 i ponowne włączanie o 7:00.

Aby zmienić to ustawienie, po prostu zmień godzinę włączenia/wyłączenia w trybie uśpienia.

RAMKA NIE JEST WYŁĄCZONA ANI W TRYBIE GOTOWOŚCI, WIĘC W TRYBIE UŚPIENIA CIĄGLE MOŻE ODBIERAĆ ZDJĘCIA.

6.2 Zarządzanie zdjęciami



Wyświetlanie/ukrywanie zdjęć:

Wybierz, które zdjęcia mają być wyświetlane/ukryte, stukając konkretne zdjęcia, które chcesz wyświetlać/ukryć. Ukryte zdjęcia NIE zostaną usunięte z ramki. Zawsze można ponownie je wybrać, by były wyświetlane.

Użyj , by zaznaczyć lub usunąć zaznaczenie ze wszystkich.

Usuwanie zdjęć:

Zaznacz zdjęcia, które chcesz na zawsze usunąć z ramki, stukając zdjęcie.

Użyj , by zaznaczyć lub usunąć zaznaczenie ze wszystkich oraz , by usunąć zaznaczone zdjęcia.

Importowanie zdjęć:

Umożliwia importowanie zdjęć z zewnętrznej karty SD.

PRZED PRÓBĄ ZAIMPORTOWANIA ZDJĘĆ Z KARTY SD UPEWNIJ SIĘ, ŻE KARTA SD ZE ZDJĘCIAMI JEST WŁOŻONA DO RAMKI.

Rozpocznij, wybierając zdjęcia, które chcesz zaimportować na ramkę.

Po wybraniu stuknij przycisk importowania , by rozpocząć proces importowania.

W TEJ CHWILI NIE JEST MOŻLIWE DODAWANIE PODPISÓW LUB OKREŚLANIE NAJWAŻNIEJSZEJ CZĘŚCI ZDJĘCIA PODCZAS UŻYWANIA FUNKCJI IMPORTOWANIA. ALTERNATYWNIE MOŻESZ DODAĆ SIEBIE DO LISTY ZNAJOMYCH I WYSYLAĆ ZDJĘCIA, KORZYSTAJĄC Z APLIKACJI.

6.3 Moi znajomi

Lista ta zawiera wszystkie osoby, które mają zezwolenie na wysyłanie zdjęć na Twoją ramkę.

Usuwanie osoby

Aby usunąć osobę z listy, czyli usunąć jej zezwolenie na wysyłanie Ci zdjęć, stuknij ikonę usuwania . Wyświetli się prośba o potwierdzenie usunięcia oraz pytanie, czy chcesz usunąć wszystkie zdjęcia przesłane przez tę osobę.

Dodawanie osoby

Aby umożliwić nowej osobie wysyłanie Ci zdjęć, po prostu stuknij przycisk dodawania znajomego  i udostępnij wyświetlony kod w jakikolwiek wybrany sposób.

6.4 Wyświetlanie i pokaz slajdów

Minutnik

Określa czas wyświetlania zdjęcia.

Wyświetlanie podpisu

Ustawia czy mają być wyświetlane podpisy, które znajomi wysyłają ze zdjęciami. Zaznacz, by wyświetlać podpisy. Usuń zaznaczenie, by ukrywać podpisy.

Poziom jasności

Ustaw poziom jasności ekranu.

Odtwarzanie wideo

Określa, jak powinny być odtwarzane filmy po włączeniu automatycznego odtwarzania.

Odtwarzanie serii filmów: Filmy będą odtwarzane w serii, dopóki nie zakończy się odliczanie minutnika pokazu slajdów.

Jedno odtworzenie: Film zostanie odtworzony raz i zostanie wyświetlona jego miniatura, dopóki nie zakończy się odliczanie minutnika.

Jedno odtworzenie i kontynuacja: Film zostanie odtworzony raz, a po jego zakończeniu nastąpi wyświetlenie kolejnego zdjęcia lub odtworzenie kolejnego filmu.

Odtwarzanie dźwięku

Ustawia domyślną funkcję odtwarzania dźwięku filmów w pokazie slajdów na wartość ON (Wł.) lub OFF (Wył.). Niezależnie od tego ustawienia dźwięk można zawsze włączyć/wyłączyć ręcznie.

Głośność filmów

Wyreguluj poziom głośności dźwięku filmów w ramkach.

6.5 Sieć Wi-Fi

Ustaw, do której sieci Wi-Fi powinna być podłączona ramka.

6.6 Kopia zapasowa i przywracanie

Robienie kopii zapasowej ramki na karcie SD

Stuknij, by zrobić kopię zapasową zdjęć, znajomych i ustawień. Wyświetlona zostanie godzina ostatniej przeprowadzonej kopii zapasowej.

WSZELKIE ISTNIEJĄCE KOPIE ZAPASOWE NA KARCIE SD ZOSTANĄ NADPISANE!

Automatyczna kopia zapasowa

Po zaznaczeniu opcji ramka automatycznie będzie robić kopie zapasowe po 30 godzinach od otrzymania nowych zdjęć lub dokonania zmian w ramce.

KONIECZNE JEST WŁOŻENIE KARTY SD DO RAMKI.

Przywracanie z kopii zapasowej

PRZED PRÓBĄ PRZYWRÓCENIA DANYCH RAMKI, NAJPIERW SPRAWDŹ, CZY JEST TO NAJNOWSZA KOPIA ZAPASOWA.

Aby przywrócić z kopii zapasowej, trzeba najpierw zresetować ramkę. Ważne jest, by pamiętać, że nie można przywrócić kopii na nową ramkę Frameo.

Resetowanie ramki

Usuwa z ramki wszystkie dane. Czynność ta na zawsze usunie wszystkie zdjęcia, znajomych/połączenia i ustawienia.

6.7 O usłudze

Sprawdzanie aktualizacji

Sprawdza, czy dostępna jest aktualizacja ramki.

Udostępnianie anonimowych danych statystycznych

Udostępnianie anonimowych danych statystycznych wielce nam pomaga w usprawnianiu oprogramowania frameo. Rozumiemy, że możesz wybrać nieudostępniane nam tych danych. Zaznacz, jeśli chcesz pomóc nam w usprawnieniu frameo. Pozostaw niezaznaczone, jeśli chcesz odmówić udostępniania anonimowych danych statystycznych.

Przewodnik

Otwiera szybki przewodnik, który wyświetlił się po pierwszy uruchomieniu ramki.

7. Instrukcja dotycząca stojaka

Włożyć mocowanie w gniazdo cyfrowej ramki zdjęciowej i obrócić mocowanie zgodnie z ruchem wskazówek zegara. Upewnić się, że stojak jest zablokowany przed ustawieniem go na stole. Należy zapoznać się z poniższą ilustracją.

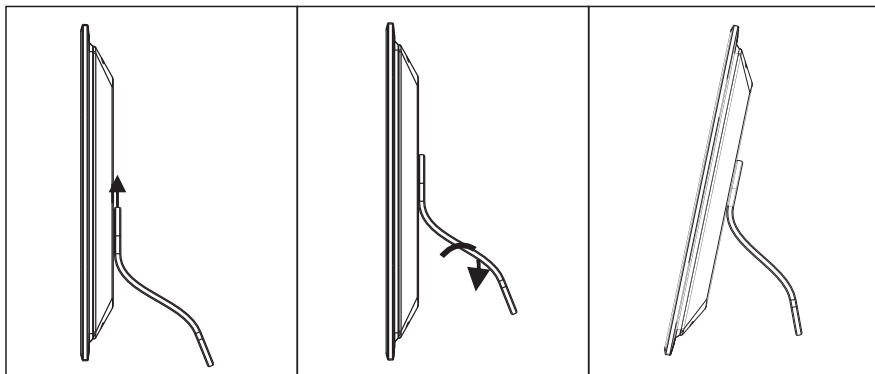

8. Specyfikacja techniczna

- **Zasilacz:** wejście AC 100-240V 50/60HZ, wyjście DC: 5 V/2 A
- **Formaty obrazów:** JPEG
- **Formaty wideo:** MP4
- **Karty pamięci:** Micro SD
- **USB:** Micro USB
- **Parametry ekranu:**
 - rozmiar ekranu: 10.1 cali (25,7 cm) LCD
 - rozdzielczość: 1920 x 1200 pikseli
 - format: 16:10
 - jasność: 260 cd/m²
 - kąt patrzenia: 180° (poziomo)
 - temperatura robocza: 0 °C bis 40 °C, wilgotność: 10 bis 85 %

9. Prywatność

Więcej informacji na temat prywatności można znaleźć pod adresem privacy.frameo.net

10. Wsparcie techniczne

Dążymy do zapewnienia najlepszej obsługi klienta. Jeżeli potrzebna jest pomoc dotycząca produktu BRAUN, skontaktuj się z działem wsparcia technicznego BRAUN przed zwróceniem urządzenia. Można się z nami skontaktować w następujący sposób:

E-Mail: post@braun-phototechnik.de

Web: www.braun-phototechnik.de

+49 (0) 7457 / 9465-60

11. Oświadczenie o zakłóceniach radiowo-telewizyjnych

OSTRZEŻENIE!!! To urządzenie zostało przetestowane i uznane za zgodne z ograniczeniami urządzenia cyfrowego klasy B, zgodnie przepisów CE. Te ograniczenia zostały podane w celu zapewnienia właściwej ochrony przed szkodliwymi wpływami w przypadku instalacji stacjonarnej.

To urządzenie generuje, wykorzystuje i może emitować energię częstotliwości radiowej, a jeżeli jest zamontowane i użytkowane niezgodnie z instrukcjami, może spowodować zakłócenia komunikacji radiowej. Nie można jednak zagwarantować, że zakłócenia nie wystąpią w poszczególnych przypadkach montażu. Czy ten sprzęt powoduje szkodliwe zakłócenia w odbiorze sygnału radiowego lub telewizyjnego, co można sprawdzić przez jedno z cyfrowej ramki do zdjęć i wyłączać.

BRAUN PHOTO TECHNIK GmbH

Merkurstraße 8

72184 Eutingen / Niemcy

Tel.: +49 (0) 7457 / 9465-60

Moldura WiFi Digital com 10,1" display LCD Touchscreen

Instruções



Art. 21253

Modelo BRAUN DigiFrame 10X WiFi

Direitos autorais © 2017 BRAUN Photo Technik GmbH. Direitos reservados.

Precauções

Diretrizes de segurança e manutenção

- Para uso apenas em ambientes fechados.
- Para reduzir o risco de incêndio ou choque elétrico para evitar, não exponha este aparelho à chuva ou umidade.
- Certifique-se de que as aberturas não estão obstruídas na parte de trás da moldura digital sempre para não superaquecer.
- Proteja a sua moldura digital da luz solar direta.
- Não desmonte a moldura digital. Choque elétrico! Dentro do dispositivo não contém peças. Desmontar a moldura digital irá anular a garantia.

Limpar o ecrã LCD

- Punho com cuidado a tela. A tela da moldura digital é feito de vidro. Por isso, é frágil ou arranhão.
- Se houver impressões digitais ou poeira se acumularam na tela LCD, recomendamos um pano macio, não abrasivo para a sua limpeza, como ele é usado para a limpeza de uma lente de câmera.
- Umedeça o pano de limpeza com o fluido de limpeza e limpar a tela apagada.

AVISO:

Desligue o dispositivo antes de inserir ou remover um cartão de memória ou um dispositivo de armazenamento USB.

O não cumprimento pode resultar em danos ao cartão de memória ou dispositivo de armazenamento USB e o dispositivo.

Não exponha o aparelho à chuva ou umidade para reduzir o risco de incêndio ou choque elétrico.

Nota: Este dispositivo destina-se exclusivamente para uso doméstico e não para aplicações comerciais.

Introdução:

Obrigado por escolher 10X WiFi BRAUN por adquirir o DigiFrame. O produto é projetado para visualização rápida e fácil de fotos de sua câmera digital, telefone celular ou concebida a partir de um cartão de memória. Por favor, leia atentamente o manual de utilizar a moldura digital corretamente.

Características-chave:

1. Formatos de imagem suportados: JPEG
2. Cartões de memória suportados: Micro SD
3. USB: Micro USB
4. Deslize
5. software pré-instalado frameo
6. 16 GB de memória interna
7. brilho regulável
8. Copiar e excluir arquivos na memória interna e no cartão de memória
9. Idiomas do OSD: Inglês e outras línguas selecionáveis
10. Transfira fotos e possíveis vídeos curtos (15s)

Entrega:

- | | |
|--|--------|
| 1. 10,1 Inch (25,7 cm) moldura digital | 1 Stk. |
| 2. Adaptador AC | 1 Stk. |
| 3. Usuário | 1 Stk. |
| 4. Estande | 1 Stk. |
| 5. parafuso | 1 Stk. |

Conteúdo

1. Iniciar.....	4
2. Aplicação frameo.	4
3. Dicas para usar o aplicativo frameo.....	4
4. Welcome to frameo.....	5
5. Instruções de operação.....	5
6. Definições.....	6
6.1 A minha moldura.....	6
6.2 Gerir as fotografias.	6
6.3 Os meus amigos.	7
6.4 Exibição e apresentação de diapositivos.	7
6.5 WiFi.	8
6.6 Copiar e Recuperar.	8
6.7 Acerca de.	8
7. As instruções de instalação para o instalador.....	9
8. Especificações.....	9
9. Privacidade.	9
10. Suporte técnico.	10
11. Declaração sobre interferência de rádio e TV.....	10

1. Iniciar

Definir o quadro de imagem digital, com o suporte montado sobre uma superfície plana e estável, e, em seguida, ligar uma extremidade do adaptador de corrente alternada a uma 100 padrão - 240 de saída V AC e a outra extremidade para o DC IN no lado direito do quadro.

Lentamente, puxe a parte de trás da tela.

Primeiro, para configurar a sua moldura seguir o Guia de início rápido incluído na embalagem.

Se for novo a usar o frameo então deve começar por seguir o dicas para usar o aplicativo frameo na página 4 ou seguir o guia no ecrã quando o ligar pela primeira vez.

Depois de ter configurado o seu frameo, pode começar a ligá-lo aos seus amigos e família.

2. Aplicação frameo

Para enviar fotografias para a sua moldura, usar a aplicação para iOS ou Android



Encontra a aplicação frameo em:

[Google play](#) pesquisando por “frameo”

[App Store](#) pesquisando por frameo

3. Configuração rápida frameo

Quando iniciar a sua moldura pela primeira vez, vai precisar de a configurar.

TODAS AS DEFINIÇÕES PODEM SER POSTERIORMENTE ALTERADAS ATRAVÉS DO MENU DE DEFINIÇÕES.

- Primeiro começar por seleccionar um idioma. Este será o idioma usado em todo o frameo.
- Ligar a sua moldura à internet ligando-a uma rede WiFi.

SE ESTIVER DISPONÍVEL UMA VERSÃO MAIS RECENTE DO SOFTWARE FRAMEO, ENTÃO SERÁ AVISADO COM UM DIÁLOGO DE ATUALIZAÇÃO. SE FOR AVISADO, É RECOMENDADO ATUALIZAR DE IMEDIATO A SUA MOLDURA.

- Inserir o seu nome, e a localização onde colocou a sua moldura p.ex. “Sala de estar”, “Cozinha” ou “Escritório”.

4. Welcome to frameo

Começar por se ligar com os seus amigos e familiares disponibilizando-lhes o código exclusivo da sua moldura.

Se desejar poder enviar fotografias para a sua moldura, começar por descarregar a aplicação para iOS ou Android na [App Store](#) ou em [Google Play](#). Depois usar o código para ligar a sua moldura e a aplicação, como descrito abaixo.

Ligar a um novo amigo:

- Assegurar que o seu amigo descarregou e instalou a aplicação frameo
- Clicar no ícone adicionar amigo na sua moldura . Será exibido um diálogo a mostrar um código exclusivo que é válido durante 24 horas.
- Agora, partilhar este código com o seu amigo da forma que preferir p.ex. SMS, E-Mail, IM, telefone.

QUANDO OS SEUS AMIGOS TIVEREM ADICIONADO O CÓDIGO NA APLICAÇÃO FRAMEO DELES, APARECERÃO AUTOMATICAMENTE NA SUA MOLDURA E PODERÃO ENVIAR-LHE FOTOGRAFIAS.

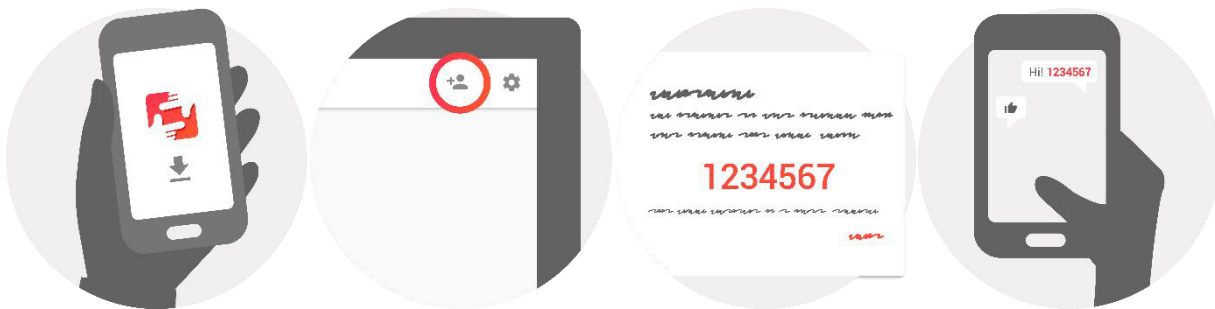



5. Instruções de operação

Interagir com a sua moldura através do respetivo ecrã tátil.

Deslizar para a esquerda ou para a direita para passar pelas suas fotografias.

Para aceder à barra do menu, tocar simplesmente uma vez no ecrã, isto vai mostrar-lhe o menu.

Na barra do menu encontrará o acesso rápido ao diálogo com os amigos adicionados  e ao menu de definições 

6. Definições

Através das definições, pode personalizar a sua moldura de acordo com as suas necessidades.

6.1 A minha moldura

Nome da moldura:

Altera o nome da sua moldura. Este também é o nome que os amigos e familiares ligados verão na lista deles de molduras ligadas.

Localização da moldura:

Altera a localização da sua moldura. Esta é a localização exibida na lista de molduras ligadas dos seus amigos e familiares que pode ajudar a distinguir as molduras umas das outras.

Definir idioma:

Define o idioma de toda a sua moldura.

Modo silêncio:

A frameo oferece um modo de silêncio que desliga o ecrã para reduzir o consumo de energia enquanto estiver, por exemplo, a dormir. A respetiva predefinição é desligar o ecrã às 23:00 horas e ligá-lo novamente às 07:00 horas.

Para alterar isto definir a hora de início/fim do modo de silêncio.

A SUA MULDURA NÃO É DESLIGADA NEM ENTRA NO MODO EM ESPERA, PORTANTO PODERÁ CONTINUAR A RECEBER FOTOGRAFIAS DURANTE O MODO DESIL~ENCIO.

6.2 Gerir as fotografias



Exibir/ocultar fotografias:

Selecionar quais as fotografias a exibir/ocultar tocando nas fotografias nomeadamente nas fotografias que pretende exibir/ocultar. As fotografias ocultadas NÃO serão apagadas da sua moldura, pode sempre seleccioná-las para que possam ser exibidas novamente..

Usar  para selecionar ou desselecionar todas

Apagar fotografias:

Selecionar as fotografias que pretende apagar permanentemente da sua moldura tocando na fotografia respetiva

Usar  para selecionar ou desselecionar todas e  para apagar as fotografias selecionadas.

Importar fotografias:

Deve importar sempre as suas fotografias a partir de um cartão SD externo.

ANTES DE TENTAR IMPORTAR FOTOGRAFIAS A PARTIR DE UM CARTÃO SD, ASSEGURAR QUE TEM UM CARTÃO SD COM FOTOGRAFIAS INSERIDO NA SUA MOLDURA.

Começar por selecionar as fotografias que pretende importar para a sua moldura.

Depois de selecionadas tocar no botão importar  para começar o processo de importação.

ATUALMENTE NÃO É POSSÍVEL ADICIONAR UMA LEGENDA OU DEFINIR A PARTE MAIS IMPORTANTE DA FOTOGRAFIA QUANDO UTILIZAR A FUNÇÃO IMPORTAR. ALTERNATIVAMENTE PODE ADICIONAR-SE À LISTA DO SEU AMIGO E ENVIAR AS MESMAS UTILIZANDO A APLICAÇÃO.

6.3 Os meus amigos

Esta lista contém todas as pessoas às quais é permitido enviar fotografias para a sua moldura.

Remover uma pessoa

Para remover uma pessoa desta lista, portanto remover a autorização dessa pessoa para lhe enviar fotografias, tocar no ícone apagar . Ser-lhe-á então pedido para confirmar a remoção e se gostaria de remover todas as fotografias que recebeu dessa pessoa.

Adicionar uma pessoa

Para permitir que uma nova pessoa lhe envie fotografias, basta tocar no botão adicionar amigo  e partilhar o código apresentado através da forma que preferir.

6.4 Exibição e apresentação de diapositivos Temporizador

Definir a duração da exibição de uma fotografia.

Exibir a legenda

Definir se exhibe ou não as legendas que os seus amigos enviaram com a fotografia. Selecionar para exibir legendas. Deselecionar para ocultar as legendas.

Nível de brilho

Ajustar o nível de brilho do ecrã.

Reprodução de vídeo

Determina como é que os vídeos devem ser reproduzidos quando a reprodução automática está ativada.

- Repetição de vídeos: O vídeo irá ser repetido até o temporizador da apresentação de diapositivos chegar ao fim.
- Reproduzir uma vez: O vídeo irá ser reproduzido uma vez e irá exibir a miniatura até o temporizador chegar ao fim.
- Reproduzir uma vez e continuar: O vídeo irá reproduzir uma vez e irá continuar para a fotografia ou vídeo seguintes, depois de estar completado.

Áudio da reprodução

Define o comportamento do áudio da reprodução de vídeos na apresentação de diapositivos para

LIGAR ou DESLIGAR. O áudio pode ser sempre ativado/desativado manualmente independentemente desta definição.

Volume do vídeo

Ajusta o nível de volume para os sons do vídeo nas molduras.

6.5 WiFi

Definir qual o WiFi a que a moldura deve ser ligada.

6.6 Copiar e Recuperar

Copiar a moldura para o cartão SD

Tocar para fazer uma cópia das suas fotografias, amigos e definições. Será exibida a hora da última cópia realizada com sucesso.

QUALQUER CÓPIA EXISTENTE NO CARTÃO SD SERÁ SUBSTITUÍDA!

Cópia automática

Se selecionada, a sua moldura fará automaticamente uma cópia no prazo de 30 horas depois de receber as novas fotografias ou de fazer alterações na sua moldura.

EXIGE QUE TENHA INSERIDO NA MOLDURA UM CARTÃO SD GRAVÁVEL.

Recuperar a partir da cópia

ANTES DE TENTAR RECUPERAR A SUA MOLDURA, COMEÇAR POR CONFIRMAR QUE A SUA CÓPIA ESTÁ ATUALIZADA.

Para recuperar a partir de uma cópia, deve primeiro reinicializar a moldura. É importante ter em atenção que não é possível recuperar para uma nova moldura Frameo

Reinicializa a moldura

Remove todos os dados da sua moldura. Isto removerá permanentemente todas as suas fotografias, amigos/ligações e definições.

6.7 Acerca de

Verificar para atualização

Verificar se está disponível uma atualização para a sua moldura.

Partilhar dados analíticos anónimos

Partilhar dados analíticos anónimos ajuda-nos extraordinariamente a melhorar o software frameo. Compreendemos que não deseje partilhar estes dados connosco. Definir selecionado se nos desejar ajudar a melhorar o frameo. Definir desselecionado para recusar a partilha de dados analíticos anónimos.

Guia

Abre o guia de início rápido, que foi exibido quando iniciou a sua moldura pela primeira vez.

7. As instruções de instalação para o instalador

Introduza o suporte na ranhura da moldura digital e transformá-lo no sentido horário. Certifique-se de que o estande foi bloqueada antes de colocar a moldura. Veja a figura abaixo.

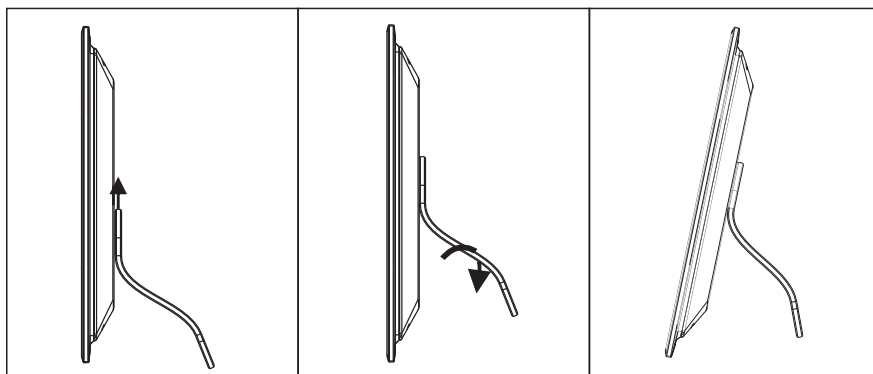

8. Especificações

- **Fonte de Alimentação:** entrada AC 100-240 V 50/60 HZ, saída DC: 5 V/2 A
- **formatos de imagem:** JPEG
- **Formatos de vídeo:** MP4
- **cartões de memória:** Micro SD
- **USB:** Micro USB
- **parâmetros da tela:**
 - tamanho: 10.1 polegada (25,7 cm) LCD resolução:
1920x 1200 pixels
 - formato de imagem: 16:10
 - brilho: 260 cd/m²
 - ângulo de visão: ca. 180° (horizontalmente)
 - Operating: 0 °C bis 40 °C, umidade: 10 bis 85 %

9. Privacidade

Para mais informação relativamente à privacidade, visitar privacy.frameo.net

10. Suporte técnico

Nós nos esforçamos para oferecer o melhor serviço ao cliente. Se precisar de ajuda com o seu BRAUN produto, contate com o Suporte Técnico BRAUN antes de devolver o equipamento. Pode contactar-nos em uma das seguintes maneiras:

E-Mail: post@braun-phototechnik.de

Web: www.braun-phototechnik.de

+49 (0) 7457 / 9465-60

11. Declaração sobre interferência de rádio e TV

AVISO! Este equipamento foi testado e considerado em conformidade com os limites para um dispositivo digital B, de acordo com os regulamentos CE. Estes limites são projetados para fornecer proteção razoável contra interferência prejudicial em uma instalação residencial.

Este equipamento gera e utiliza energia na faixa de frequência de rádio, e pode irradiar em tais frequências. Se não for instalado de acordo com as instruções e utilizado, pode causar interferência prejudicial às comunicações de rádio. No entanto, não há garantia de que a interferência não ocorrerá em uma instalação específica. Se este equipamento causar interferência prejudicial ao rádio ou televisão, o que pode ser determinado por transformar a moldura digital ligado e desligado.

BRAUN PHOTO TECHNIK GmbH

Merkurstraße 8

72184 Eutingen/ Alemanha

Tel.: +49 (0) 7457/ 9465-60