



Propeller Guard

User Guide

使用说明

使用説明

ユーザーガイド

사용자 가이드

Bedienungsanleitung

Guía del usuario

Guide de l'utilisateur

Guida dell'utente

Gebruiksaanwijzing

Manual do utilizador

Guia do usuário

Руководство пользователя

v1.0 2021.01

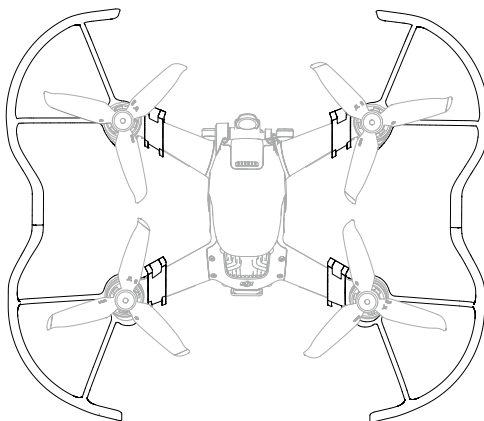

Disclaimer and Warning

Please read this entire document and all safe and lawful practices DJI™ provided carefully before use. Failure to read and follow instructions and warnings may result in serious injury to yourself or others, damage to your DJI product, or damage to other objects in the vicinity. By using this product, you hereby signify that you have read this disclaimer and warning carefully and that you understand and agree to abide by the terms and conditions herein. You agree that you are solely responsible for your own conduct while using this product, and for any consequences thereof. DJI accepts no liability for damage, injury or any legal responsibility incurred directly or indirectly from the use of this product.

DJI is a trademark of SZ DJI TECHNOLOGY CO., LTD. (abbreviated as "DJI") and its affiliated companies. Names of products, brands, etc., appearing in this document are trademarks or registered trademarks of their respective owner companies. This product and document are copyrighted by DJI with all rights reserved. No part of this product or document shall be reproduced in any form without the prior written consent or authorization of DJI.

This document and all other collateral documents are subject to change at the sole discretion of DJI. For up to date product information, visit <http://www.dji.com> and click on the product page for this product.

This disclaimer is available in various languages. In the event of divergence among different versions, the English version shall prevail.

Introduction

The DJI FPV Propeller Guard is used to reduce harm to people and damage to objects if there is a collision with the spinning propellers of the aircraft. It is recommended to use the propeller guard in windless environments or during indoor or low-speed flight.

Installation

1. Release the locks on the propeller guards. Check the mark on the lock and connect the two propeller guards marked LF (Left Front) and LB (Left Back).
2. With the rear of the aircraft facing toward you, attach the propeller guards from underneath the extended frame arms on the left side. Make sure the propeller guards form a complete guard around the frame arms.
3. Close the locks. There will be a clicking sound indicating the lock is secure.
4. Repeat the steps above to install the propeller guards on the right side. The locks are marked RF (Right Front) and RB (Right Back).



The propulsion performance of the aircraft will be affected after the propeller guards are attached. Fly with caution.

Specifications

Weight (single)	21.8 g
Radius	95 mm
Installation Circumference	387 × 332 × 136 mm

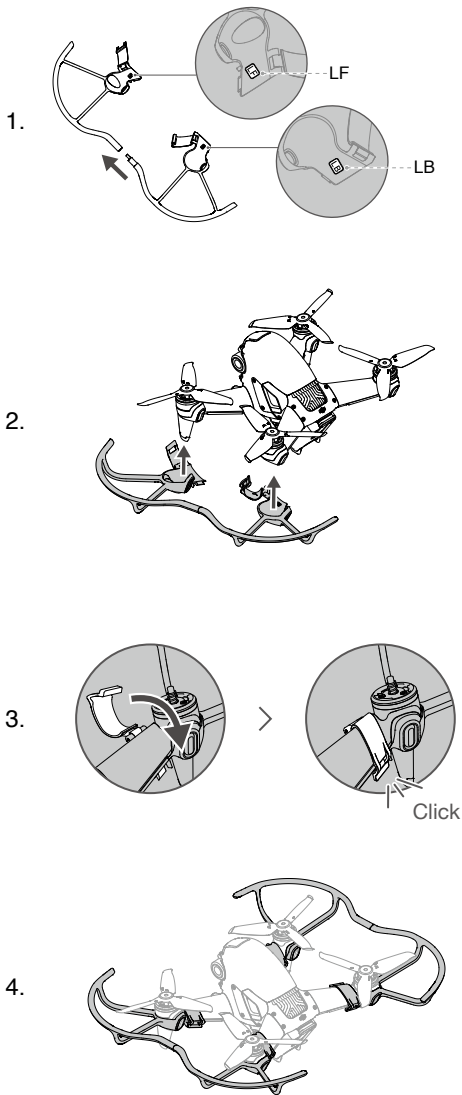

免责声明和警告

使用本产品之前，请仔细阅读并遵循本文及大疆™创新（DJI™）提供的所有安全指引，否则可能会给您和周围的人带来伤害，损坏本产品或其它周围物品。一旦使用本产品，即视为您已经仔细阅读本产品以及可能带来的后果负全部责任。大疆创新（DJI）对于直接或间接使用本产品而造成的损坏、伤害以及任何法律责任不予负责。

DJI 是深圳市大疆创新科技有限公司及其关联公司的商标。本文出现的产品名称、品牌等，均为其所属公司的商标。本产品及手册为大疆创新版权所有。未经许可，不得以任何形式复制翻印。

本文档及本产品所有相关的文档最终解释权归大疆创新（DJI）所有。如有更新，恕不另行通知。请访问 www.dji.com 官方网站以获取最新的产品信息。

简介

DJI FPV 桨叶保护罩用于减少螺旋桨与人或物体发生碰撞时造成的意外伤害，建议在无风、室内、低速飞行时使用。

安装

- 展开桨叶保护罩的锁扣。识别桨叶保护罩锁扣旁的标记，将印有 LF（Left Front，左侧前部）和 LB（Left Back，左侧后部）的两个桨叶保护罩连接起来。
- 面朝飞行器机尾，将桨叶保护罩从左侧前后机臂下方套入，使桨叶保护罩与机臂完全贴合。
- 扣上锁扣，直至听到“咔”的一声，确保安装牢固。
- 重复以上步骤完成右侧桨叶保护罩的安装，注意该侧标记为 RF（Right Front，右侧前部）和 RB（Right Back，右侧后部）。

 安装桨叶保护罩后，飞行器动力性能会受到影响，请小心操作。

规格参数

重量（单个）	21.8 g
半径	95 mm
安装后最大外形尺寸	387 × 332 × 136 mm

免责声明和警告

使用本产品之前，请仔细阅读并遵循本文及大疆™创新（DJI™）提供的所有安全指南，否则可能会为您和周围的人带来伤害，损坏本产品或其它周围物品。一旦使用本产品，即视为您已经仔细阅读本产品文件，瞭解、認可和接受本聲明全部條款和內容。您承諾對使用本產品及其可能帶來的後果負全部責任。大疆創新（DJI）對於直接或間接使用本產品而造成的損壞、傷害及其任何法律責任概不負責。

DJI 是深圳市大疆创新科技有限公司及其附属公司的商标。本文出现的产品名称、品牌等，均为其所属公司的商标。本产品及手册之

版權為大疆創新所有。未經許可，不得以任何形式複製翻印。

本文件及本產品所有相關文件的最終解釋權歸大疆創新（DJI）所有。如有更新，恕不另行通知。請前往 www.dji.com 官方網站以取得最新的产品資訊。

简介

DJI FPV 槳葉保護罩用於減少螺旋槳與人或物體發生碰撞時造成的意外傷害，建議在無風、室內、低速飛行時使用。

安装

- 展開槳葉保護罩的鎖扣。識別槳葉保護罩鎖扣旁的標記，將印有 LF（Left Front，左側前部）和 LB（Left Back，左側後部）的兩個槳葉保護罩連接起來。
- 面向航拍機機尾，將槳葉保護罩從左側前後機臂下方套入，使槳葉保護罩與機臂完全貼合。
- 扣上鎖扣，直至聽到「卡嗒」的一聲，確保安裝牢固。
- 重複以上步驟，完成右側槳葉保護罩的安裝，注意該側標記為 RF（Right Front，右側前部）和 RB（Right Back，右側後部）。

 安裝槳葉保護罩後，航拍機動力性能會受到影響，請小心操作。

规格参数

重量（单个）	21.8 g
半径	95 mm
安装后最大外形尺寸	387 × 332 × 136 mm

免責事項および警告

ご使用前に、この文書全体に目を通し、DJI™ が提供する安全で合法的飛行についての説明を注意深くお読みください。指示と警告に従わなかった場合、ご自身や他の人に重傷を負わせたり、またはお客様の DJI 製品および周辺の他の物の破損につながる恐れがあります。本製品を使用することにより、本書の免責事項および警告をよく読み、記載されている利用規約を理解し、順守することに同意したとみなされます。本製品の使用中の行動とこれに伴う結果には、ユーザーが全面的に責任を負うことに同意するものとします。本製品の使用により直接または間接的に発生する損害、傷害、およびその他の法的責任に対して、DJI は一切責任を負いません。

DJI は、SZ DJI TECHNOLOGY CO., LTD.（以下「DJI」と省略）およびその関連会社の商標です。本書に記載されている製品、ブランドなどの名称は、その所有者である各社の商標または登録商標です。本製品および本書は、不許複製・禁無断転載を原則とする DJI の著作物のため、DJI から書面による事前承認または許諾を得ることなく、本製品または文書のいかなる部分も、いかなる方法によっても複製することは固く禁じられています。

本書およびその他のすべての付属書は、DJI 独自の裁量で変更されることとなります。最新の製品情報については、<http://www.dji.com> にアクセスして、本製品に対応する製品ページをクリックしてご覧ください。

この免責事項は複数の言語で提供されています。言語版によって

相違がある場合には、英語版が優先されます。

はじめに

DJI FPV プロベラガードは、機体上で回転しているプロベラが何かに衝突した場合には、人を怪我させたり物を破損させる可能性を低減するために使用されます。プロベラガードは、無風の環境、あるいは室内または低速で飛行する場合にご使用ください。

取り付け

1. プロベラガードのロックを解除します。ロック部分のマークを確認し、LF (左側前方) および LB (左側後方) のマークが付いている2つのプロベラガードを接続します。
2. 機体の後方を手前に向けた状態で、左側に展開したフレームアームの下に、プロベラガードを取り付けます。プロベラガードがフレームアームの周りを完全にガードしていることを確認してください。
3. ロックを閉じます。安全にロックされると、カチッという音がします。
4. 上記の手順を繰り返して、右側にプロベラガードを取り付けます。ロック部分には、RF (右側前方) および RB (右側後方) のマークが付いています。

 プロベラガードを装着すると、機体の推進性能に影響を与えます。慎重に飛行してください。

仕様

重量 (単体)	21.8 g
半径	95 mm
取り付け時の寸法	387 × 332 × 136 mm

KR

고지 사항 및 경고

DJI™에서 제공해드리는 본 문서 전문과 안전하고 적절한 사용 방법 관련된 모든 내용을 사용 전에 주의 깊게 읽어 주십시오. 지침 및 경고 사항을 읽고 따르지 않을 경우 사용자 또는 다른 사람이 심각하게 다치거나 DJI 제품 또는 근처에 있는 다른 물체가 손상될 수 있습니다. 제품을 사용하는 것은 본 고지 사항 및 경고를 주의 깊게 읽었으며 명시된 약관을 이해하고 준수하기로 동의한 것으로 간주합니다. 귀하는 본 제품의 사용과 관련한 귀하의 행위 및 그로 인한 모든 결과에 대해 독자적으로 책임진다는 데 동의합니다. DJI는 본 제품의 사용으로 인해 직접 또는 간접적으로 발생한 피해, 부상 또는 모든 법적 책임에 대해 어떠한 책임도 지지 않습니다.

DJI는 SZ DJI TECHNOLOGY CO., LTD.(약어로 "DJI") 및 해당 사회사의 상표입니다. 본 문서에 나타나는 제품, 브랜드 등의 이름은 각각 그것을 소유하는 회사의 상표이거나 등록 상표입니다. DJI는 본 제품 및 문서의 저작권과 함께 모든 권리를 보유합니다. 본 제품 또는 문서의 어떠한 부분도 DJI의 사전 서면 허락 또는 동의 없이 어떠한 형식으로 재생산할 수 없습니다.

이 문서 및 기타 모든 부수적인 문서는 DJI의 단독 재량에 따라 변경될 수 있습니다. 최신 제품 정보는 <http://www.dji.com>을 방문하여 본 제품에 대한 제품 페이지를 클릭하여 확인하실 수 있습니다.

이 고지 사항은 다양한 언어로 제공됩니다. 언어 사이의 차이점이 있을 경우, 영어 버전이 우선합니다.

소개

DJI FPV 프로펠러 가드는 사람이나 물체가 회전하는 프로펠러와 충돌할 때

부상이나 피해를 줄이기 위해 사용됩니다. 프로펠러 가드는 바람이 불지 않는 곳이나 실내, 저속 비행 시 사용하는 것이 좋습니다.

설치

1. 프로펠러 가드의 잠금장치를 풀어줍니다. 잠금장치의 표시를 확인하고, LF(왼쪽 전면) 및 LB(왼쪽 후면)라고 표시된 두 개의 프로펠러 가드와 연결합니다.
2. 기체의 후면이 자신을 향하도록 한 다음, 같은 쪽에 펼쳐진 프레임 암 아래에 프로펠러 가드를 연결합니다. 프로펠러 가드가 프레임 암 주위를 완전히 둘러싸는지 확인합니다.
3. 잠금장치를 닫습니다. 찰칵 소리가 나면 잠금장치가 고정되었음을 나타냅니다.
4. 위 단계를 반복하여 오른쪽에 프로펠러 가드를 설치합니다. 잠금장치는 RF(오른쪽 전면) 및 RB(오른쪽 후면)로 표시됩니다.

 프로펠러 가드를 부착하면 기체의 추진 성능에 영향을 미칩니다. 주의해서 비행하십시오.

사양

무게(1개당)	21.8 g
반경	95 mm
설치 둘레	387×332×136 mm

DE

Haftungsausschluss und Warnhinweise

Bitte lies vor dem ersten Gebrauch dieses Dokument sowie alle von DJI™ zur Verfügung gestellten sicherheitsrelevanten und rechtlichen Bestimmungen sorgfältig durch. Bei Nichtbeachtung der Anweisungen und Warnungen kann es zu schweren Verletzungen an dir selbst oder anderen Personen bzw. zu Schäden am DJI-Produkt oder anderen Objekten in der näheren Umgebung führen. Mit dem Gebrauch des Produkts bestätigst du, dass du diesen Haftungsausschluss einschließlich der Warnungen aufmerksam gelesen, den Inhalt verstanden hast und mit den Allgemeinen Geschäftsbedingungen einverstanden bist. Du stimmst zu, dass du beim Gebrauch des Produkts die alleinige Verantwortung für deine Handlungen und alle daraus entstehenden Folgen trägst. DJI übernimmt keine Haftung für Sachschäden oder Personenschäden sowie keine juristische Verantwortung für Schäden, die direkt oder indirekt mit dem Gebrauch des Produkts in Zusammenhang stehen.

DJI ist eine Marke von SZ DJI TECHNOLOGY CO., LTD. (kurz: „DJI“) und seiner verbundenen Unternehmen. Namen von Produkten, Marken usw., die in diesem Dokument enthalten sind, sind Warenzeichen oder eingetragene Warenzeichen der jeweiligen Besitzer (Eigentümergeinschaften). Dieses Produkt und dieses Dokument sind urheberrechtlich geschütztes Eigentum von DJI und alle Rechte sind vorbehalten. Kein Teil dieses Produkts oder dieses Dokuments darf in irgendeiner Form ohne vorherige schriftliche Zustimmung oder Genehmigung von DJI reproduziert werden.

Dieses Dokument und alle zugehörigen Dokumente können nach eigenem Ermessen von DJI jederzeit geändert werden. Aktuelle Produktinformationen findest du auf www.dji.com.

Dieser Haftungsausschluss ist in verschiedenen Sprachen verfügbar. Bei Abweichungen zwischen den verschiedenen Fassungen ist die englische Fassung maßgebend.

Einführung

Die Propellerschützer der DJI FPV lassen sich einsetzen, um bei Kollisionen Schäden an Personen oder Gegenständen durch die rotierenden Propeller des Fluggeräts zu verringern. Es wird empfohlen

de Propellerschützer nur bei Windstille oder in Räumen bei niedriger Geschwindigkeit zu verwenden.

Montage

1. Löse die Verriegelungen der Propellerschützer. Überprüfe die Markierung auf der Verriegelung und verbinde die beiden Propellerschützer, die mit LF (für links vorne) und LB (für links hinten) gekennzeichnet sind.
2. Befestige die Propellerschützer von der Unterseite der ausgeklappten Rahmenausleger auf der linken Seite, wobei das Heck des Fluggeräts zu dir zeigt. Vergewissere dich, dass die Propellerschützer einen vollständigen Schutz um die Rahmenausleger bilden.
3. Schließe die Verriegelungen. Es ertönt ein Klickgeräusch, das zeigt, dass die Verriegelung eingerastet ist.
4. Wiederhole die Schritte oben, um die Propellerschützer an der rechten Seite anzubringen. Die Verriegelungen sind mit RF (für rechts vorne) und RB (für rechts hinten) gekennzeichnet.

 Mit angebrachten Propellerschützern ist die Antriebsleistung des Fluggeräts beeinträchtigt. Vorsichtig fliegen.

Technische Daten

Gewicht (einzeln)	21,8 g
Radius	95 mm
Abmessungen (installiert)	387 × 332 × 136 mm

ES

Renuncia de responsabilidad y advertencia

Lea detenidamente este documento al completo y todas las prácticas de seguridad y legales que DJI™ ha facilitado antes de su uso. Si no lee ni sigue correctamente las instrucciones y advertencias, podría sufrir lesiones graves u ocasionárselas a otras personas. Asimismo, podría causar daños en su producto DJI u otros objetos próximos. Al usar este producto, manifiesta que ha leído detenidamente esta renuncia de responsabilidad y advertencia, así como que entiende y acepta cumplir los términos y condiciones establecidos en este documento. Acepta que usted es el único responsable de su propia conducta durante el uso de este producto y de cualquier consecuencia derivada de dicho uso. DJI no acepta responsabilidad alguna por daños o lesiones, ni ningún tipo de responsabilidad legal derivada directa o indirectamente del uso de este producto.

DJI es una marca comercial de SZ DJI TECHNOLOGY CO., LTD. (abreviado como "DJI") y sus empresas vinculadas. Los nombres de productos, marcas, etc., que aparecen en este documento son marcas comerciales o marcas comerciales registradas de sus respectivas empresas propietarias. Este producto y el documento están sujetos a derechos de autor de titularidad de DJI, que se reserva todos los derechos. No se permite la reproducción total ni parcial de este documento o producto en forma alguna sin el consentimiento previo por escrito o la autorización de DJI.

Este documento y el resto de documentos suplementarios están sujetos a cambios a criterio exclusivo de DJI. Para obtener información actualizada sobre el producto, visite <http://www.dji.com> y haga clic en la página de este producto.

Esta renuncia de responsabilidad está disponible en diversos idiomas. En caso de divergencia entre las diferentes versiones, prevalecerá la versión en inglés.

Introducción

El protector para hélices DJI FPV sirve para reducir lesiones y daños materiales en caso de choque con las hélices de la aeronave mientras

estas están girando. Se recomienda utilizarlo en entornos sin viento o cuando se vuelva en interiores o a baja velocidad.

Instalación

1. Suelte los bloques del protector para hélices. Verifique la marca en el bloque y conecte los dos protectores para hélices marcados con LF (parte delantera izquierda) y LB (parte posterior izquierda).
2. Con la parte trasera de la aeronave orientada hacia usted y con los brazos del bastidor desplegados, coloque los protectores para hélices debajo de los brazos en el lado izquierdo. Asegúrese de que los protectores para hélices formen una protección completa alrededor de los brazos de la estructura.
3. Cierre los bloques. Oirá un chasquido que indica que el bloqueo se ha fijado correctamente.
4. Repita los pasos anteriores para instalar los protectores para hélices en el lado derecho. Los cierres están marcados con RF (parte delantera derecha) y RB (parte posterior derecha).

 La colocación de los protectores para hélices suele afectar a la propulsión de la aeronave. Vuele con precaución.

Especificaciones

Peso (con un solo objetivo)	21,8 g
Radio	95 mm
Circunferencia de instalación	387 × 332 × 136 mm

FR

Clause d'exclusion de responsabilité et mise en garde

Veillez lire attentivement ce document dans son intégralité, ainsi que toutes les pratiques sécuritaires et légales fournies par DJI™ avant l'utilisation du produit DJI associé. Si vous ne lisez pas et ne respectez pas les instructions et les mises en garde, vous exposez les autres et vous-même à des blessures graves et risquez d'endommager votre produit DJI ou d'autres objets placés à proximité. En utilisant ce produit, vous confirmez que vous avez lu attentivement la clause d'exclusion de responsabilité et la mise en garde, que vous comprenez les conditions générales qui y sont énoncées, et que vous acceptez de les respecter. Vous déclarez assumer l'entière responsabilité de votre comportement lors de l'utilisation du produit ainsi que toutes les conséquences qui en découlent. DJI décline toute responsabilité quant aux dégâts, aux blessures ou aux problèmes découlant directement ou indirectement de l'utilisation de ce produit.

DJI est une marque commerciale de SZ DJI TECHNOLOGY CO., LTD. (« DJI » en abrégé) et de ses sociétés affiliées. Les noms de produits, de marques, etc., apparaissant dans le présent document sont des marques commerciales ou des marques déposées de leurs détenteurs respectifs. Ce produit et le présent document sont la propriété de DJI, tous droits réservés. Aucune partie de ce produit ou du présent document ne peut être reproduite sous quelque forme que ce soit sans l'autorisation ou le consentement écrit préalable de DJI.

DJI se réserve le droit de modifier, à sa seule discrétion, le présent document et tous les autres documents connexes. Pour connaître les dernières informations sur le produit, rendez-vous sur le site <http://www.dji.com> et cliquez sur la page produit correspondante.

Cette clause de non-responsabilité est disponible en plusieurs langues. En cas de divergence entre les différentes versions, la version en langue anglaise prévaudra.

Introduction

La protection d'hélices pour DJI FPV est utilisée pour réduire les dommages ou les dégâts causés aux personnes ou aux objets en cas de collision avec les hélices en rotation. Il est recommandé d'utiliser la

protection d'hélices dans un environnement sans vent ou en intérieur et à des vitesses peu élevées.

Installazione

1. Ouvrez les verrous des protections d'hélices. Vérifiez la marque sur le verrou et connectez les deux protections d'hélices marquées LF (avant gauche) et LB (arrière gauche).
2. Orientez l'arrière de l'appareil vers vous, fixez les protections d'hélices par le dessous des bras dépliés du côté gauche. Assurez-vous que les protections d'hélices forment une garde complète autour des bras du châssis.
3. Fermez les verrous. Un clic sonore indiquera que le verrouillage est sécurisé.
4. Répétez la procédure ci-dessus pour installer les protections d'hélices du côté droit. Les verrous sont marqués RF (à droite devant) et RB (à droite derrière).

 Les performances de propulsion de l'appareil sont affectées une fois que les protections d'hélices sont installées. Pilotez avec précaution.

Caratteristiche tecniche

Poids (objectif unique)	21,8 g
Rayon	95 mm
Circonférence de l'installation	387x332x136 mm

IT

Limitazioni di responsabilità e avvertenze

Si prega di leggere con attenzione l'intero documento e tutte le pratiche sicure e legali DJI™ fornite prima dell'uso. La mancata lettura e l'ignoranza delle istruzioni e delle avvertenze ivi riportate potrebbero determinare lesioni gravi all'utente o ad altre persone, nonché danni al prodotto DJI o ad altri oggetti che si trovano nelle vicinanze. Utilizzando il prodotto, l'utente dichiara di aver letto e compreso le limitazioni di responsabilità e le avvertenze e di accettare i termini e le condizioni ivi specificati. L'utente riconosce di essere l'unico responsabile della propria condotta durante l'utilizzo del prodotto e di eventuali relative conseguenze. DJI declina ogni responsabilità per danni, infortuni o altre responsabilità legali direttamente o indirettamente imputabili all'utilizzo del presente prodotto.

DJI è un marchio registrato di SZ DJI TECHNOLOGY CO., LTD. (abbreviato come "DJI") e delle sue società affiliate. I nomi di prodotti, i marchi e altre informazioni simili menzionati nel presente documento sono marchi o marchi registrati delle rispettive società proprietarie. Il presente prodotto e la relativa documentazione sono protetti da copyright di DJI e tutti i diritti sono riservati. Nessuna parte di questo prodotto o della relativa documentazione potrà essere riprodotta in qualsiasi forma senza previo consenso o autorizzazione scritti da parte di DJI.

Il presente documento e tutti i documenti complementari sono soggetti a modifiche a esclusiva discrezione di DJI. Per informazioni aggiornate su questo prodotto, visitare <https://www.dji.com> e accedere alla pagina corrispondente.

Le presenti limitazioni di responsabilità sono disponibili in varie lingue. In caso di divergenza tra le diverse versioni, prevarrà la versione in lingua inglese.

Presentazione

Il Paraelica DJI FPV consente di ridurre il rischio di lesioni o danni a persone o oggetti in caso di collisione con le eliche rotanti dell'aeromobile. Si consiglia di usare il paraelica in assenza di vento o nel volo in ambienti chiusi o con velocità ridotta.

Installazione

1. Rilasciare i fermi presenti sui paraeliche. Verificare il contrassegno riportato sul fermo e collegare i due paraeliche contrassegnati con LF (Left Front, anteriore sinistro) e LB (Left Back, posteriore sinistro).
2. Con il lato posteriore dell'aeromobile rivolto verso di sé, inserire i paraeliche passando sotto i bracci del telaio aperti sul lato sinistro. Accertarsi che i paraeliche formino una protezione completa attorno ai bracci del telaio.
3. Chiudere i fermi. Uno scatto indicherà che il fermo è stato fissato in posizione.
4. Ripetere i passaggi descritti in precedenza per installare i paraeliche sul lato destro. I fermi sono contrassegnati con RF (Right Front, anteriore destro) e RB (Right Back, posteriore destro).

 Le prestazioni di propulsione dell'aeromobile saranno interessate una volta inseriti i paraeliche. Volare con cautela.

Specifiche tecniche

Peso (singolo)	21,8 g
Raggio	95 mm
Circonferenza di installazione	387x332x136 mm

NL

Disclaimer en waarschuwing

Lees dit hele document, evenals alle veilige en wettelijke praktijken die DJI™ heeft verstrekt, vóór gebruik zorgvuldig door. Het niet lezen en opvolgen van de instructies en waarschuwingen kan leiden tot ernstig letsel bij uzelf of anderen, tot schade aan het DJI-product of tot schade aan andere voorwerpen in de omgeving. Door het gebruik van dit product geeft u te kennen dat u deze disclaimer en waarschuwing zorgvuldig hebt gelezen en dat u begrijpt en ermee akkoord gaat dat u zich dient te houden aan de hierin gestelde algemene voorwaarden. U gaat ermee akkoord dat u tijdens het gebruik van dit product zelf verantwoordelijk bent voor uw eigen gedrag en voor de mogelijke gevolgen daarvan. DJI aanvaardt geen aansprakelijkheid voor schade, letsel of enige wettelijke aansprakelijkheid die direct of indirect voortvloeit uit het gebruik van dit product.

DJI is een handelsmerk van SZ DJI TECHNOLOGY CO., LTD. (afgekort 'DJI') en aan hieraan gelieerde bedrijven. Namen van producten, merken enz. in dit document zijn handelsmerken of gedeponeerde handelsmerken van hun respectieve eigenaren. Het copyright voor dit product en dit document rust bij DJI met alle rechten voorbehouden. Geen enkel onderdeel van dit product of document mag worden gereproduceerd in welke vorm dan ook zonder voorafgaande schriftelijke toestemming van DJI.

Dit document en alle overige documentatie kunnen naar eigen inzicht van DJI gewijzigd worden. Ga voor actuele productinformatie naar <http://www.dji.com> en klik op de productpagina van dit product.

Deze disclaimer is in verschillende talen beschikbaar. In geval van verschillen tussen verschillende versies, geldt de Engelse versie.

Inleiding

De DJI FPV-propellerafscherming wordt gebruikt om letsel aan personen of schade aan objecten te verminderen als ze in botsing komen met de draaiende propellers van de drone. Het wordt aanbevolen om de propellerafscherming te gebruiken in windstille omgevingen of tijdens een vlucht binnenhuis of op lage snelheid.

Montage

1. Maak de vergrendelingen op de propellerafschermers los. Controleer de markering op de vergrendeling en sluit de twee delen van de propellerafscherming gemarkeerd met LF (linksvoor) en LB

- (linksachter) aan.
2. Met de achterkant van de drone naar u toe gericht, bevestigt u de propellerscherming vanaf de onderkant van de verlengde framearmen aan de linkerkant. Zorg ervoor dat de propellerscherming een volledige bescherming vormt rondom de framearmen.
 3. Sluit de vergrendelingen. U hoort een klikgeluid dat aangeeft dat de vergrendeling veilig is.
 4. Herhaal de bovenstaande stappen om de propellerscherming aan de rechterkant te monteren. De vergrendelingen zijn gemarkeerd met RF (rechtsvoor) en RB (rechtsachter).

! De voortstuwingsprestaties van de drone zullen worden beïnvloed nadat de propellerbeschermers zijn bevestigd. Vlieg daarom voorzichtig.

Technische gegevens

Gewicht (enkel)	21,8 g
Straal	95 mm
Installatie omtrek	387 × 332 × 136 mm

PT

Declaratie van exoneração de responsabilidade e aviso

Leia cuidadosamente este documento na íntegra e todas as práticas de segurança e legais DJI™ fornecidas antes da utilização. A não-leitura e o incumprimento das instruções e avisos podem resultar em ferimentos graves para si ou terceiros, em danos ao seu produto da DJI ou em danos noutros objetos que se encontrem nas proximidades. A utilização deste produto significa que o utilizador leu cuidadosamente esta declaração de exoneração de responsabilidade e o aviso e que compreende e aceita cumprir os termos e condições aqui expostos. O utilizador concorda que é o único responsável pela sua conduta durante a utilização deste produto e pelas possíveis consequências daí resultantes. A DJI não assume qualquer responsabilidade pelos danos ou ferimentos ou quaisquer responsabilidades legais decorrentes direta ou indiretamente da utilização deste produto.

A DJI é uma marca comercial da SZ DJI TECHNOLOGY CO., LTD. (abreviada como "DJI") e das respetivas empresas afiliadas. Todos os nomes de produtos, marcas, etc., incluídos no presente documento são marcas comerciais ou marcas comerciais registadas das respetivas empresas detentoras. Este produto e este documento estão protegidos com direitos de autor pela DJI, com todos os direitos reservados. Nenhuma parte deste produto ou documento deverá ser reproduzida, seja de que forma for, sem o consentimento ou autorização prévios, por escrito, da DJI. Este e todos os outros documentos de garantia estão sujeitos a alteração ao critério exclusivo da DJI. Para obter informações atualizadas sobre o produto, visite <http://www.dji.com> e clique na página relativa a este produto. Esta isenção de responsabilidade está disponível em diversos idiomas. Em caso de divergência entre as diferentes versões, a versão em inglês deverá prevalecer.

Introdução

A proteção da hélice DJI FPV é usada para reduzir danos a pessoas e objetos, se ocorrer uma colisão com as hélices em rotação da aeronave. Recomendamos que use a proteção da hélice em ambientes sem vento ou durante voos no interior ou a baixa velocidade.

Instalação

1. Solte os bloqueios nas proteções das hélices. Verifique a marca no bloqueio e ligue as duas proteções das hélices marcadas com LF

(frontal esquerda) e LB (traseira esquerda).

2. Com a parte traseira da aeronave voltada para si, instale as proteções das hélices por baixo dos braços da estrutura estendidos no lado esquerdo. Certifique-se de que as proteções das hélices formam uma proteção completa à volta dos braços da estrutura.
3. Feche os bloqueios. Haverá um som de clique, indicando que o bloqueio está seguro.
4. Repita os passos acima para instalar as proteções das hélices no lado direito. Os bloqueios estão marcados com RF (frontal direita) e RB (traseira direita).



O desempenho de propulsão da aeronave será afetado se as proteções das hélices estiverem instaladas. Voie com cuidado.

Especificações

Peso (único)	21,8 g
Raio	95 mm
Circunferência da instalação	387 × 332 × 136 mm

PT-BR

Isenção de responsabilidade e aviso

Leia este documento por inteiro e todas as práticas legais e seguras que a DJI™ forneceu cuidadosamente antes de usar seu dispositivo. A não leitura e o não cumprimento das instruções e advertências podem resultar em lesões graves para si ou terceiros, em danos no produto da DJI ou a outros objetos que se encontrem nas proximidades. A utilização deste produto significa que o usuário leu cuidadosamente esta declaração de isenção de responsabilidade e o aviso e que compreende e aceita cumprir os termos e condições aqui expostos. Você concorda que é o único responsável pela sua conduta durante a utilização deste produto e pelas possíveis consequências daí resultantes. A DJI não assume qualquer responsabilidade por danos, ferimentos ou quaisquer responsabilidades legais decorrentes direta ou indiretamente da utilização deste produto.

DJI é uma marca comercial da SZ DJI TECHNOLOGY CO., LTD. (abreviada como "DJI") e das respectivas empresas afiliadas. Nomes de produtos, marcas etc., que aparecem neste documento são marcas comerciais ou marcas registradas de suas respectivas empresas proprietárias. Este produto e documento são protegidos pela DJI com todos os direitos reservados. Nenhuma parte deste produto ou documento deve ser reproduzida de qualquer forma sem o consentimento prévio por escrito ou autorização da DJI.

Este e todos os outros documentos de garantia estão sujeitos à alteração a critério exclusivo da DJI. Para obter informações atualizadas sobre o produto, visite <http://www.dji.com> e clique na página de produto relacionada a este produto.

Esta Isenção de Responsabilidade está disponível em vários idiomas. Em caso de divergência entre versões diferentes, a versão em inglês prevalecerá.

Introdução

O protetor de hélice do DJI FPV é usado para reduzir lesões a pessoas ou danos causados a objetos ao colidirem com as hélices giratórias da aeronave. É recomendado o uso do protetor de hélice em ambientes sem vento ou durante voos internos ou com baixa velocidade.

Instalação

1. Solte as travas dos protetores de hélice. Verifique a marca na trava e conecte os dois protetores de hélice marcados com LF (lado esquerdo dianteiro) e LB (lado esquerdo traseiro).
2. Com a parte traseira da aeronave voltada para você, prenda os protetores de hélice à parte de baixo dos braços da estrutura estendidos no lado esquerdo. Certifique-se de que os protetores de hélice estejam formando uma proteção completa ao redor dos braços da estrutura.
3. Feche as travas. Haverá um som de clique indicando que a trava está segura.
4. Repita as etapas acima para instalar os protetores de hélice do lado direito. As travas estarão marcadas com RF (lado direito dianteiro) e RB (lado direito traseiro).

 O desempenho de propulsão da aeronave será afetado depois que os protetores de hélice forem conectados. Voe com cuidado.

Especificações

Peso (único)	21,8 g
Raio	95 mm
Circunferência de instalação	387 × 332 × 136 mm

RU

Отказ от ответственности и предупреждение

Внимательно ознакомьтесь с данным документом и правилами техники безопасности DJI™ перед использованием продукта. Пренебрежение содержимым данного документа и несоблюдение мер безопасности может привести к серьезным травмам, повреждению устройства DJI или другого имущества, находящегося поблизости. Используя данный продукт, вы подтверждаете, что внимательно ознакомились с заявлением об отказе от ответственности и предупреждением и соглашаетесь выполнять содержащееся в данном документе пользовательское соглашение. Вы несете полную ответственность за эксплуатацию данного продукта и за все возможные последствия его использования. DJI не несет ответственности за повреждения или травмы, а также любой юридической ответственности, прямо или косвенно вызванной использованием данного продукта.

DJI — это товарный знак компании SZ DJI TECHNOLOGY CO., LTD. (сокращенно «DJI») и ее дочерних компаний. Названия продуктов, торговых марок и т. д., содержащиеся в данном документе, являются товарными знаками или зарегистрированными товарными знаками соответствующих компаний. Этот продукт и документ DJI охраняются авторским правом. Все права защищены. Никакая часть данного продукта или документа не может быть воспроизведена в какой-либо форме без предварительного письменного согласия или разрешения DJI.

Компания DJI вправе единолично вносить изменения в содержание данного и всех сопутствующих документов. Для получения обновленной информации о продукте посетите сайт <http://www.dji.com> и выберите страницу, соответствующую данному продукту.

Этот отказ от ответственности доступен на нескольких языках. В случае расхождения между различными версиями, версия на английском языке имеет преимущественную силу.

Введение

Защита для пропеллеров FPV DJI служит для снижения риска травмирования людей или нанесения повреждений объектам в случае их столкновения с вращающимися пропеллерами. Рекомендуется использовать защиту для пропеллеров при отсутствии ветра или при выполнении полетов в помещении или на низкой скорости.

Установка

1. Откройте защелки на защите для пропеллеров. Проверьте отметку на защелке и установите защиту для пропеллеров, обозначенную LF (левая передняя) и LB (левая задняя).
2. Повернув заднюю часть дрона к себе, установите защиту для пропеллеров под разложенными лучами левой стороны. Убедитесь, что защита для пропеллеров закрывает лучи дрона полностью.
3. Закройте защелки. Звук щелчка будет означать, что устройство блокировки надежно заперто.
4. Повторите указанные выше действия, чтобы установить защиту для пропеллеров с правой стороны. Защелки обозначены RF (правая передняя) и RB (правая задняя).

 Установка защиты для пропеллеров отрицательно сказывается на полетных характеристиках дрона. Летайте осторожно.

Технические характеристики

Масса (одной защиты)	21,8 г
Радиус	95 мм
Окружность установки	387 × 332 × 136 мм



DJI is a trademark of DJI.
Copyright © 2021 DJI All Rights Reserved.

Printed in China.



3700DJB0010Y